

# Play & Sell system<sup>®</sup>



**MORIS**  
DESIGN

## Statten Sie Ihren Verkaufsraum mit ein paar Klicks aus!

Das einzigartige Play&Sell-System bietet Ausstattung aus hochwertigen Materialien und zeitlosem Design. Die Hauptelemente sind so gestaltet, dass sie die wichtigsten Marktsegmente widerspiegeln – Lebensmittelhandel, Hardline, Drogerie und Apotheken. Dadurch kann Play&Sell für jedes Produktportfolio verwendet werden.

Neben der Grundausstattung für das Funktionieren des Verkaufsraums bieten wir auch Elemente für Branding und POS-Kommunikation. Damit können Sie Ihren Verkaufsraum an Ihre Marke, Ihre Produkte und Ihre Geschäftsziele anpassen und Ihre Point-of-Sale-Kommunikation mit Ihren Kunden optimieren. Die Grundausstattung kann auch um digitale Technologien erweitert werden.

Dank der Modularität der einzelnen Elemente passt sich das System an jeden Raum an. Es ist daher sowohl für kleinere, strukturierte Verkaufsräume als auch für große Verkaufsflächen geeignet.

Mit dem Play&Sell-System erhalten Sie eine schnelle und erprobte Lösung für Ihren Verkaufsraum ohne unnötige Kosten.

- Geeignet für alle Arten Kleinhandelsverkaufsräume.
- Das visuell saubere Design passt sich Ihrer Marke an.
- Alles, was Sie für Ihren Verkaufsraum brauchen an einem Ort.
- Kostengünstiger als ein maßgeschneidertes Konzept.
- Ware auf Lager und sofort lieferbar.
- Möbel, die Sie leicht selbst zusammenbauen können.
- Mögliches eigenes Branding.
- Sparen Sie bei den Projektkosten.

**Modulares Verkaufssystem  
in verschiedenen Dekoren.**







Logos für die Fassade .....	4-7
Schaufensterfolien .....	8
Schaufenster und Eingang .....	9-19
Kassen .....	20-32
Regale und Ständer .....	33-50
Aktionskörbe .....	51
Korbständer .....	52
Hintergrund des Verkaufsraums .....	53-57
Regal-Navigation .....	58
POS-Hilfsmittel .....	59
Präsentationstische .....	60



## T-Board leuchtend

Einseitig für Fassade

Bezeichnung	Abmessung
T-Board leuchtend	1500x400
T-Board leuchtend	2000x400
T-Board leuchtend	2500x400
T-Board leuchtend	1500x500
T-Board leuchtend	2000x500
T-Board leuchtend	2500x500
T-Board leuchtend	1500x600
T-Board leuchtend	2000x600
T-Board leuchtend	2500x600
T-Board leuchtend	3200x1000
T-Board leuchtend	1200x1000

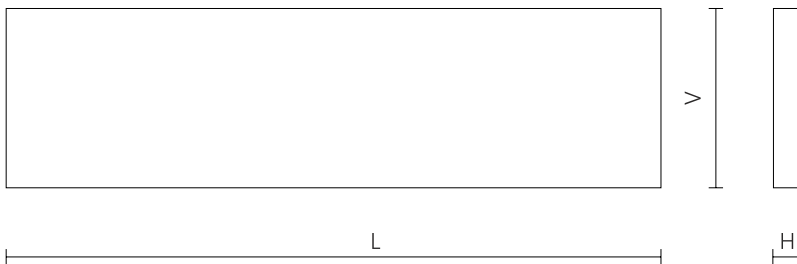



## T-Board nicht leuchtend

Einseitig für Fassade

Bezeichnung	Abmessung
T-Board nicht leuchtend	1500x400
T-Board nicht leuchtend	2000x400
T-Board nicht leuchtend	2500x400
T-Board nicht leuchtend	1500x500
T-Board nicht leuchtend	2000x500
T-Board nicht leuchtend	2500x500
T-Board nicht leuchtend	1500x600
T-Board nicht leuchtend	2000x600
T-Board nicht leuchtend	2500x600



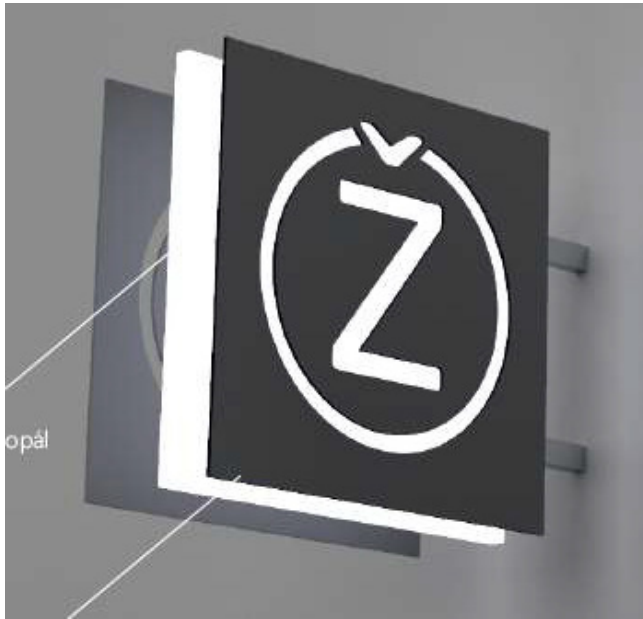

## Logo Aussteckschild

2D Aussteckschild leuchtend eckig Einseitig für Fassade

Bezeichnung	Abmessung
Aussteckschild T-Board	500x500

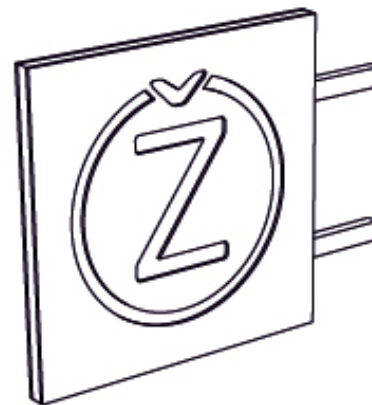
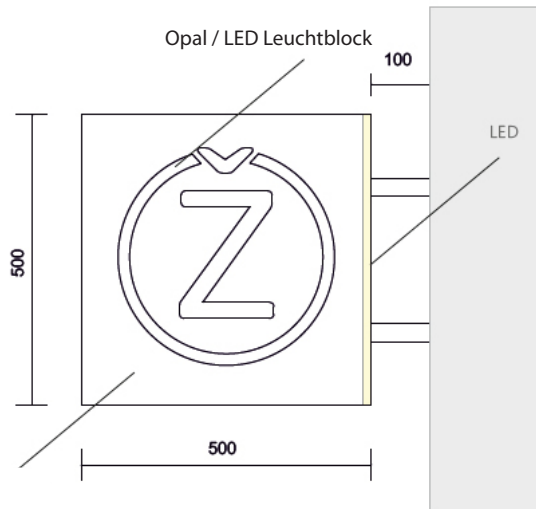

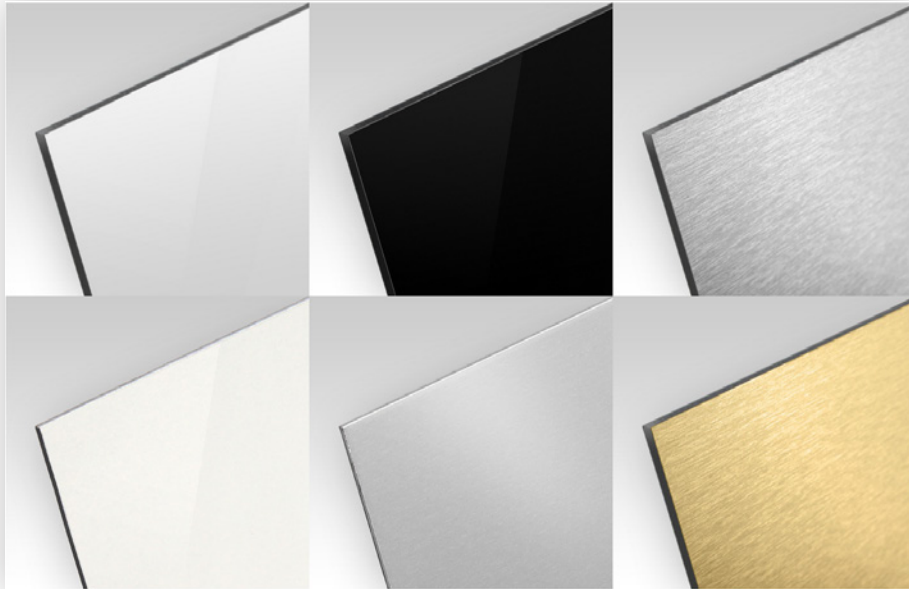

## **Untergrundplatte mit Klebefolie für die Wand**

### **Verankerungsmaterial:**

Mamut 290 ml

Verankerungsset für T-Board-Montage N/A

Bezeichnung	Abmessung
Platte mit Klebefolie 1500x400	1500x400
Platte mit Klebefolie 2000x400	2000x400
Platte mit Klebefolie 2500x400	2500x400
Platte mit Klebefolie 1500x500	1500x500
Platte mit Klebefolie 2000x500	2000x500
Platte mit Klebefolie 2500x500	2500x500
Platte mit Klebefolie 1500x600	1500x600
Platte mit Klebefolie 2000x600	2000x600
Platte mit Klebefolie 2500x600	2500x600





# Aktion, Abverkauf, Neuigkeit

selbstklebende Folie, Probedruck erforderlich

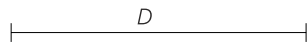

Bezeichnung	Abmessung
1-99 % Rabatt	D500 mm
1-99 % Rabatt	D1000 mm
Neuigkeit	D500 mm
Neuigkeit	D1000 mm
Abverkauf	D500 mm
Abverkauf	D1000 mm



Bühnen und Ständer

## Ständer A4 POS hoch

Bezeichnung

Ständer POS hoch

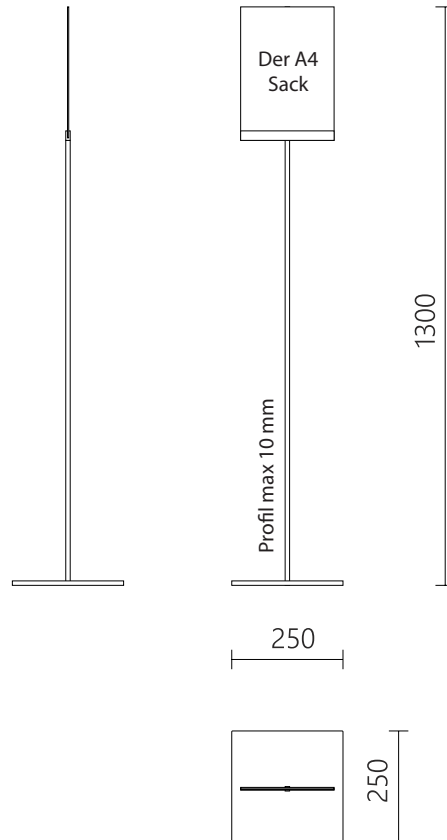



Bühnen und Ständer

## Ständer A4 POS niedrig

Bezeichnung

Ständer POS niedrig

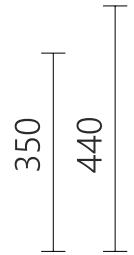
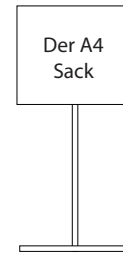
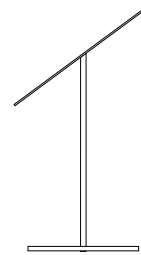

200

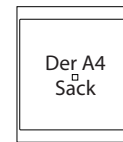

200



Bühnen und Ständer

## Bühne ohne POS

Bezeichnung	Abmessung
Bühne	800x500x150 mm

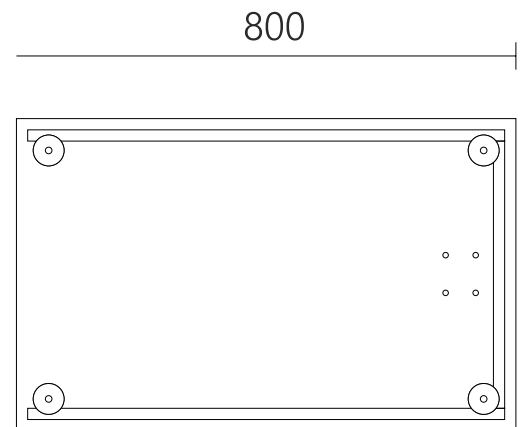
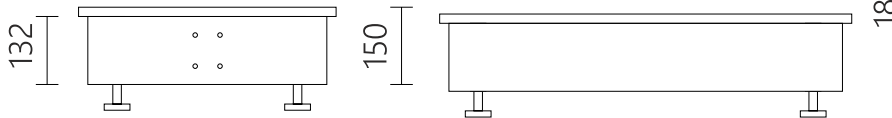



Bühnen und Ständer

# Bühne mit POS

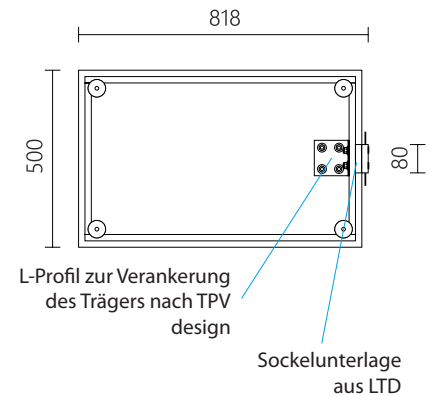
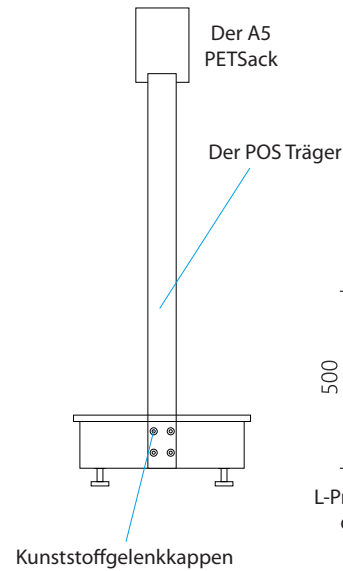
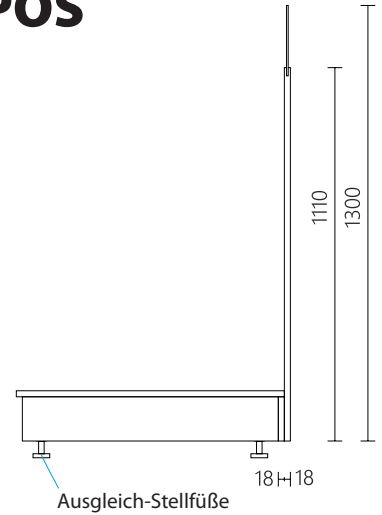



Bühnen und Ständer

# Bühne Multifunktion

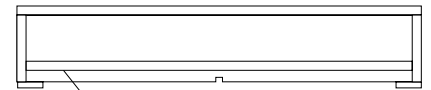

zweiter Boden mit Bohrung  
für Ständer

Bühne multifunktional 800x500x150 mm

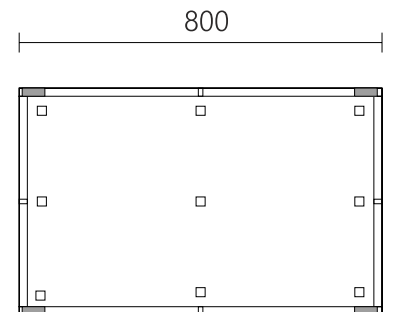
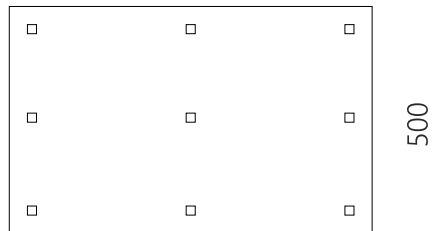
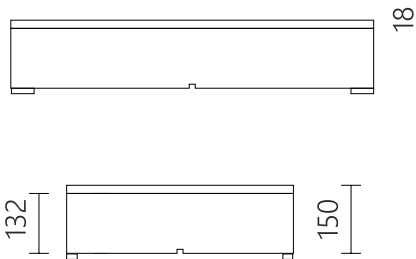



Bühnen und Ständer

## Bühne multifunktional, Sets – Set 1

Bezeichnung	Abmessung
L Steher POS A3	Höhe 1700 mm

L-Ständer POS 1x A3

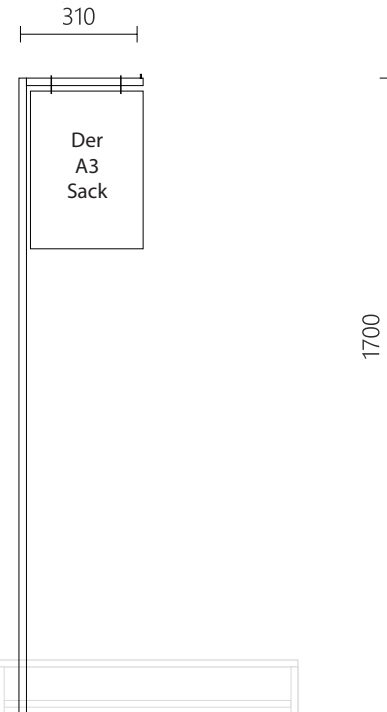



Bühnen und Ständer

## Bühne multifunktional - Set 2

Bezeichnung	Abmessung
T Steher POS A3	Höhe 1700 mm

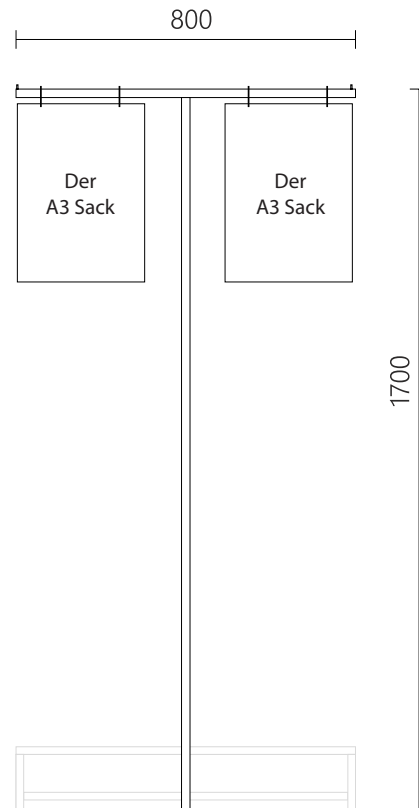





Bühnen und Ständer

## Bühne multifunktional, Sets – Set 3

Bezeichnung	Abmessung
Tor Metall groß	1700x720x20
Tor Metall mittel	650x720x20
Tor Metall klein	400x720x20
Regalboden Tor mittel	680x200x18
Regalboden Tor oben	720x200x18
Verankerungselement	N/A

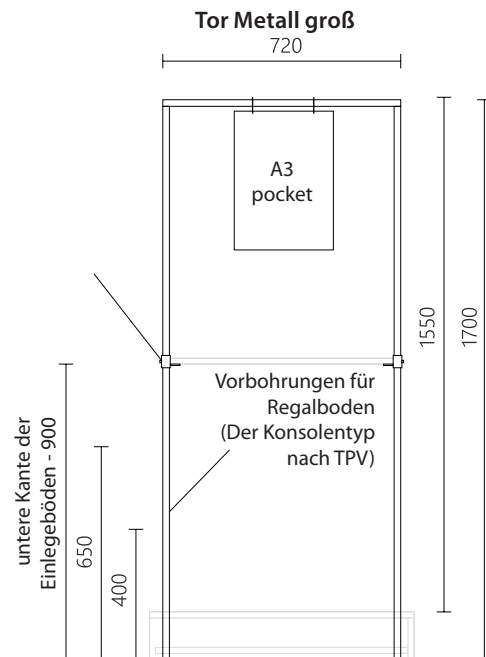



Bühnen und Ständer

## Bühne multifunktional – Zubehör

Bezeichnung	Abmessung
Träger	680 mm
Arm	200 mm
Arm	400 mm
Arm Z	200 mm
Arm Z	400 mm

1. Träger

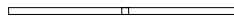

2. Träger + kleine Haken



3. Träger + Arm 200 mm

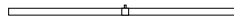

4. Träger + Arm 2x200 mm

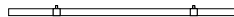

5. Träger + Arm Z 200 mm



6. Träger + Arm Z 2x200 mm



Der Hängebeutel aus  
Kunststoff A1, A2, A3,  
A4, A5



Bühnen und Ständer

## Bühne multifunktional, Set – Zubehör

Bezeichnung	Abmessung
T-Board leuchtend für die Bühne beidseitig mit Graphik	800x1500x55
T-Board nicht leuchtend für die Bühne beidseitig mit Graphik	800x1500x55

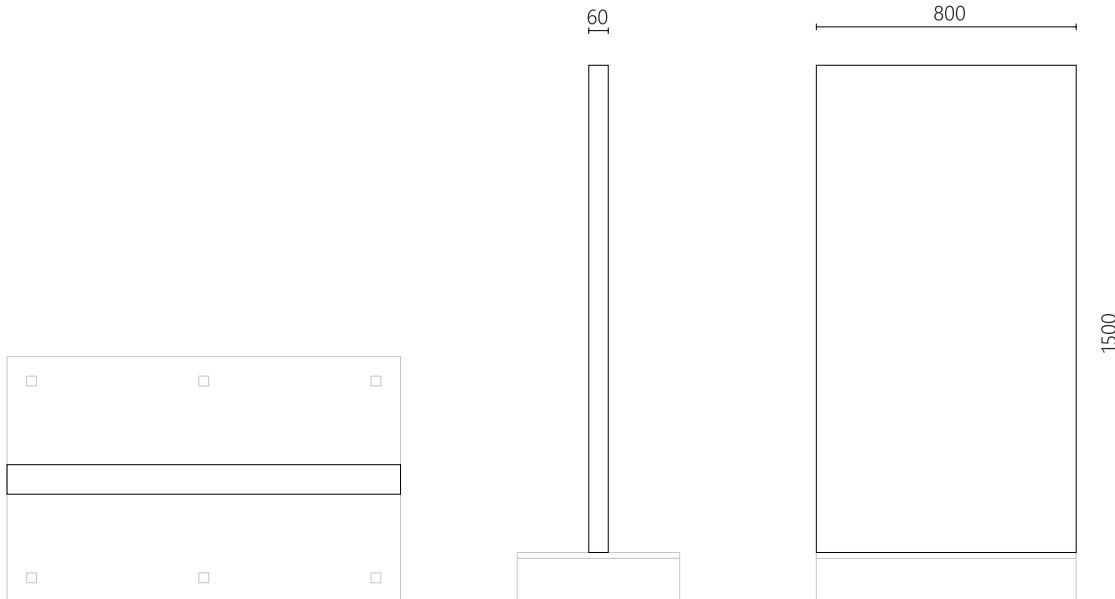



POS-Träger

## T-Board einseitig, zum Aufhängen

Bezeichnung	Abmessung
T-Board leuchtend mit Graphik	800x1500x55
T-Board nicht leuchtend mit Graphik	800x1500x55

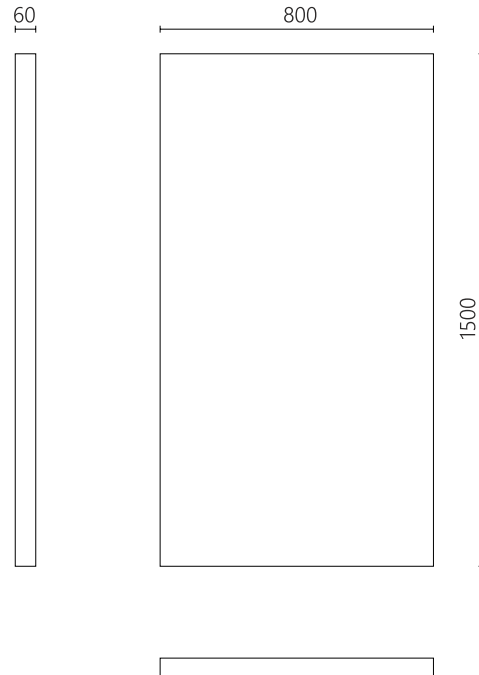



Kassenzone

## Kassen-Set 1

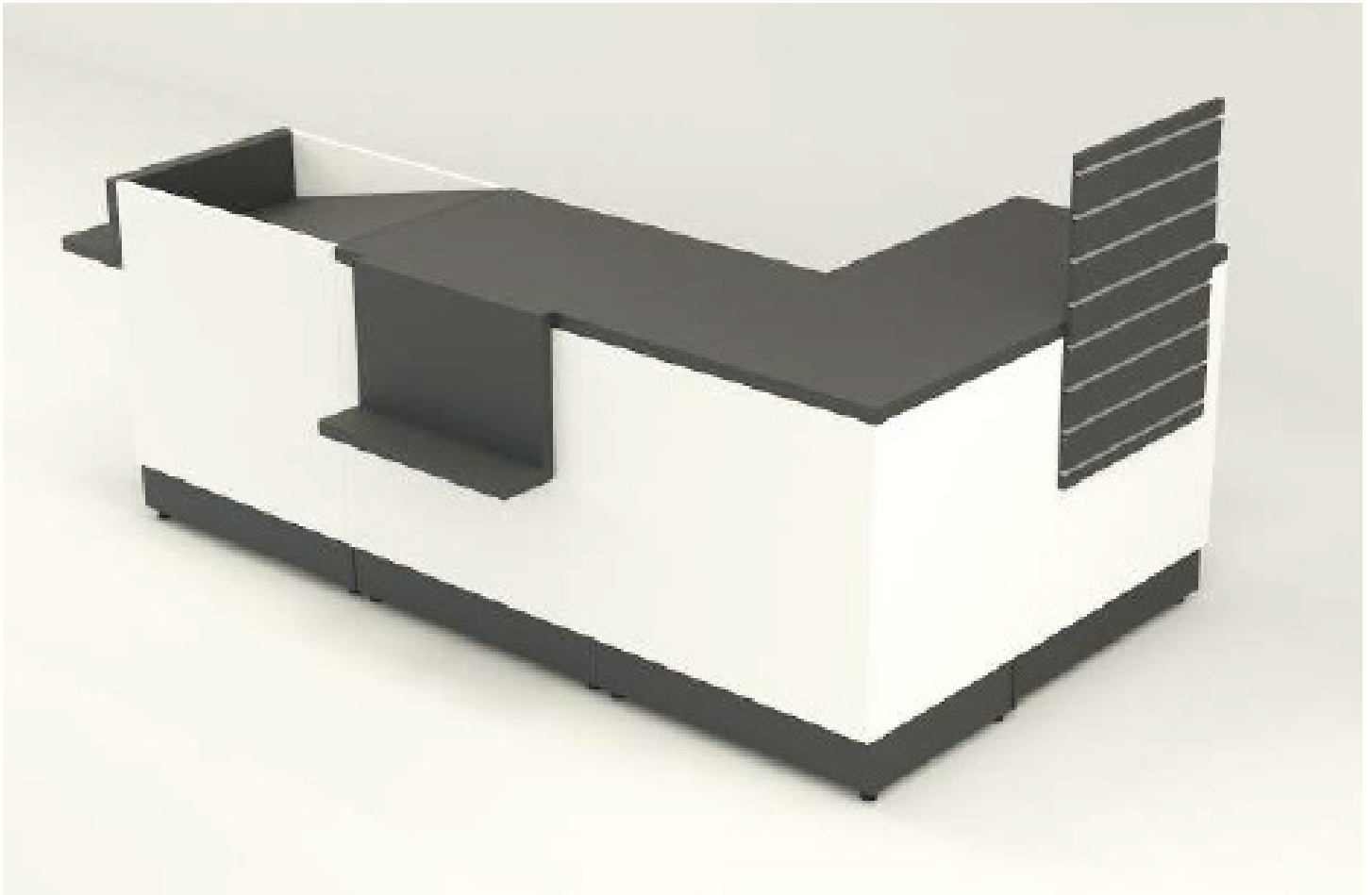

Set mit Rutsche ohne Bereich hinter dem Pult



Kassenzone

## Kassen-Set 2



Set mit kleinem Bereich hinter dem Pult und Image-Graphik



Kassenzone

## Kassen-Set 3



Set des Bereichs hinter dem Pult Impuls mit Aktionsgraphik



Kassenzone

# Glossar



- Kassengrafik - T-board
- Top header
- Impulseinkauftor
- Bereich hinter dem Pult  
Impulseinkauf
- Corona Schutzvorhang
- Front Impulseinkauf
- Vorratsmodul
- Kasse Modul
- Verglasmodul
- Übergabemodul hoch
- Übergabemodul niedrig





### Kassenzone

### Liste der eingesetzten Kassenelemente, die separat verkauft werden können

Bezeichnung	Abmessung
Kassen-Set 1	1200 Links
Kassen-Set 1	1200 Rechts
Kassen-Set 2	1200 Links
Kassen-Set 2	1200 Rechts
Kassen-Set 3	1200 Links
Kassen-Set 3	1200 Rechts
Kasse mit Rutsche	1200 Links
Kasse mit Rutsche	1200 Rechts
Kasse 1200	1200x900x600 mm Links
Kasse 1200	1200x900x600 mm Rechts
Übergabemodul 1200	Hoch
Übergabemodul 1200	Niedrig
T-Board leuchtend	3200 3200x1000 mm
T-Board leuchtend	1200 1200x1000 mm
Vorrat 1200	1200x600x900 mm
Bereich hinter dem Pult Impulseinkauf	1200 1200x1050x120 mm
Front impuls 1000	600x780 mm
Halter des Terminals und Bildschirms	N/A
Bildschirmhalter	N/A
Eckmodul	600x600x900

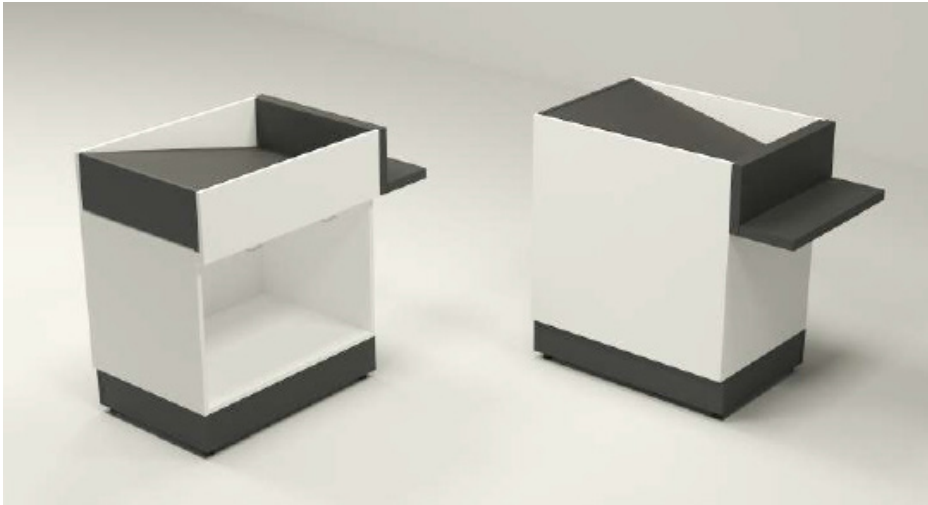

Kassenzone

## Kasse Modul mit Rutsche 1200

Rechte sowie linke Variante

Der obere Teil des Moduls kann separat manipuliert werden - je nach Ausrichtung der Kasse zur rechten oder linken Seite

Der Boden von dem Rutsch ist von HPL hergestellt.

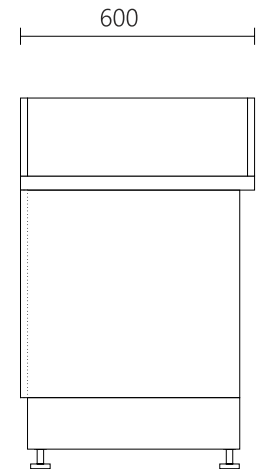
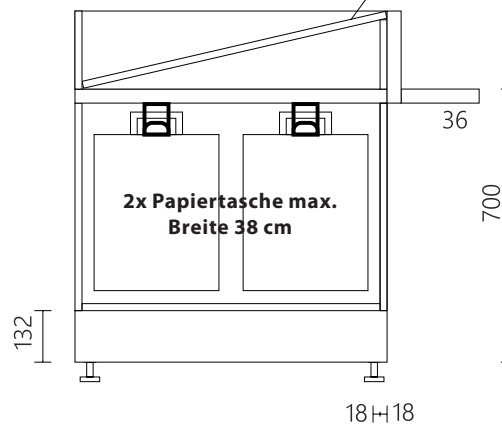
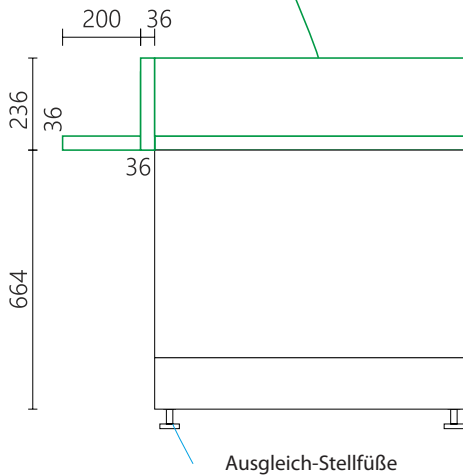



Kassenzone

## Kasse Modul mit Front 1200

Rechte sowie linke Variante

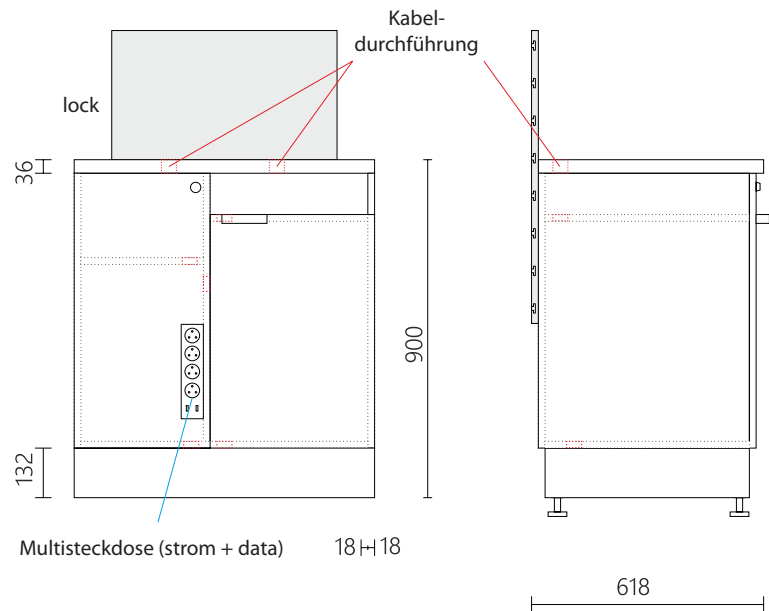
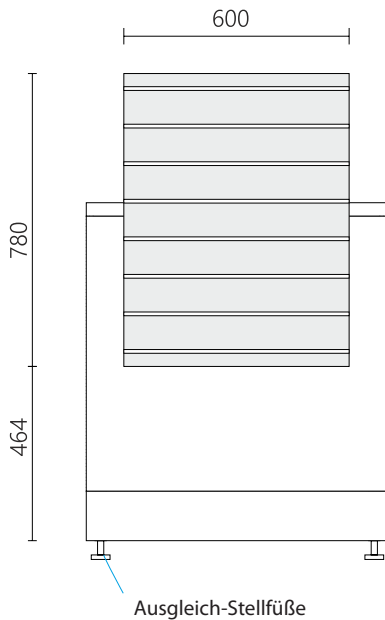



Kassenzone

# Kasse Übergabemodul hoch 1200

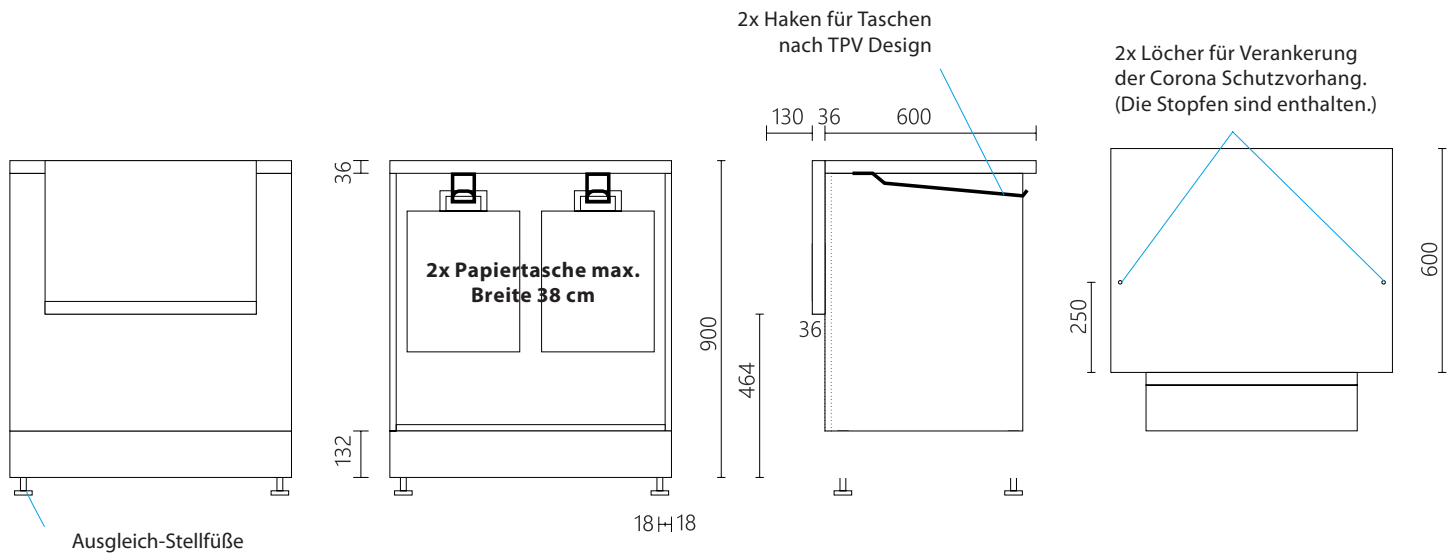



Kassenzone

# Kasse Übergabemodul niedrig 1200

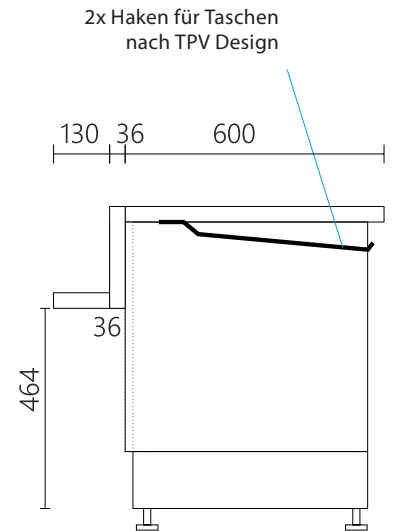
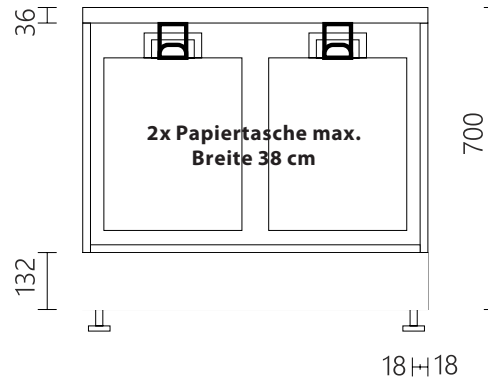
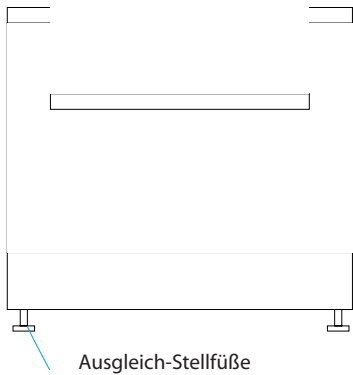



Kassenzone

# Kasse Vorratsmodul 1200

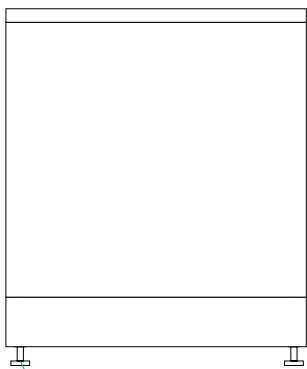

Ausgleich-Stellfüße

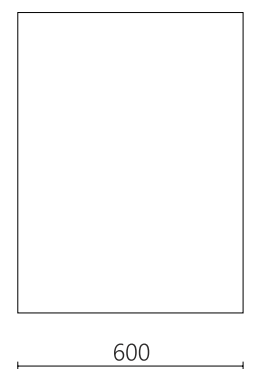
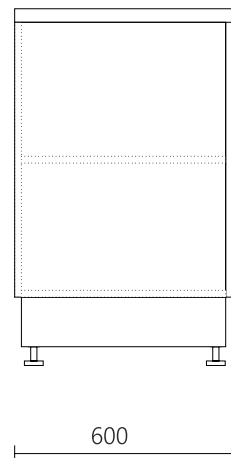
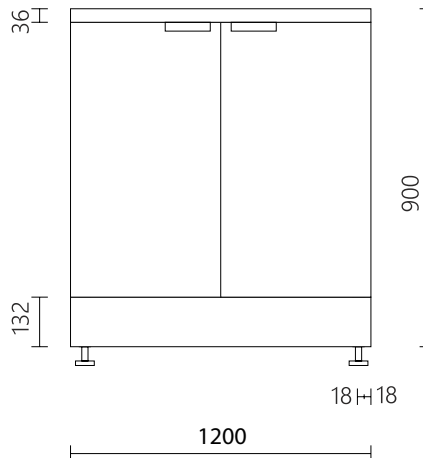



Zubehör für Kassen

# Bereich hinter dem Pult Impulseinkauf 1200

120 1200

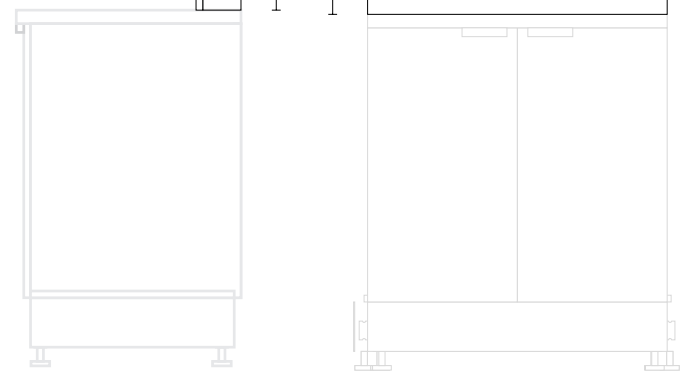
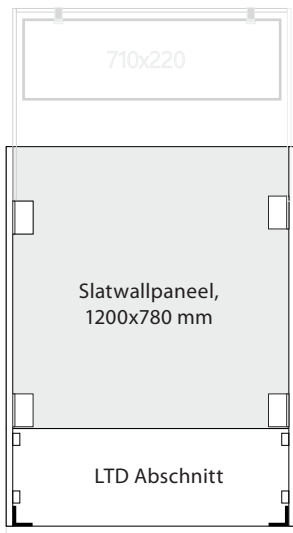
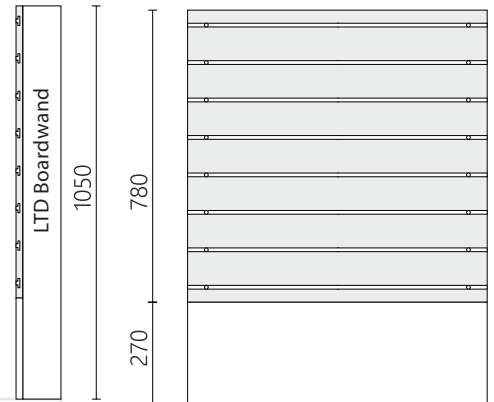



Zubehör für Kassen

# Front Impulseinkauf 1000

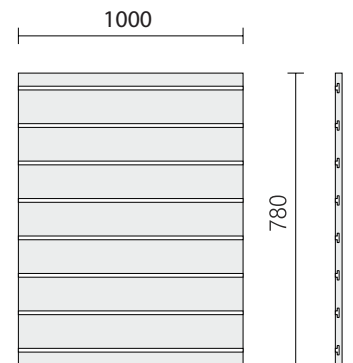





Zubehör für Kassen

## **Halter des Terminals und Bildschirms**

Halter des Terminals und Bildschirms

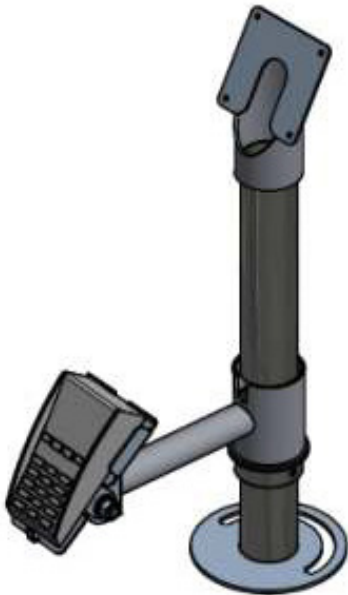

Bildschirmhalter





Impulsverkauf

# Gondel- Sets für Impulsverkauf 1000

Bezeichnung	Abmessung
Front Impulsgondeln SW 400	500x1348x250 mm
Modul Impulsgondeln 1000	1.000x1348x500 mm
Modul Impulsgondeln 1000 IG1	1.000x1348x500 mm
Modul Impulsgondeln 1000 IG2	2.000x1348x500 mm
Modul Impulsgondeln 1000 IG3	3.000x1348x500 mm
Modul Impulsgondeln 1000 IG4	4.000x1348x500 mm

Bezeichnung	Abmessung
Modul Impulsgondeln 1000 IG5	5.000x1348x500 mm
Modul Impulsgondeln 1000 IG6	6.000x1348x500 mm
Modul Impulsgondeln 1000 IG7	7.000x1348x500 mm
Modul Impulsgondeln 1000 IG8	8.000x1348x500 mm
Modul Impulsgondeln 1000 IG9	9.000x1348x500 mm
Modul Impulsgondeln 1000 IG10	10.000x1348x500 mm



Impulsverkauf

# Gondel-Sets für Impulsverkauf 1000

Abmessungen

## Modul Impulsgondeln

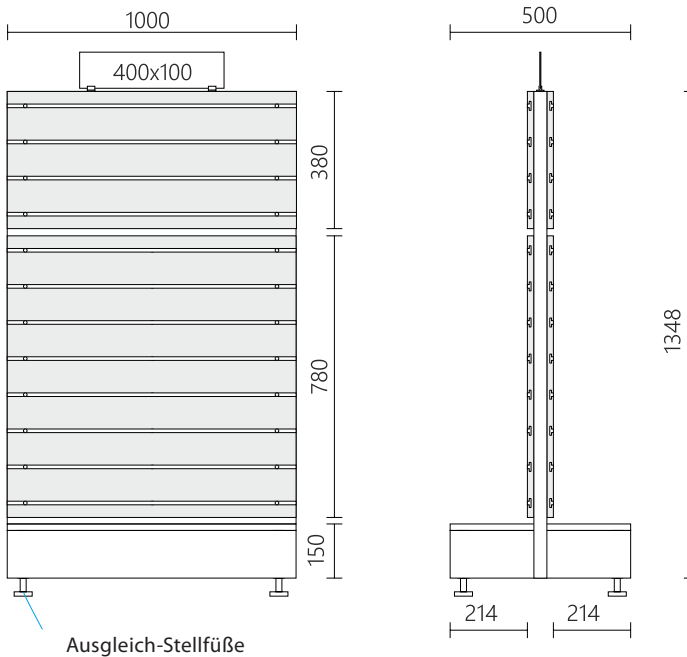

## Front Impulsgondeln

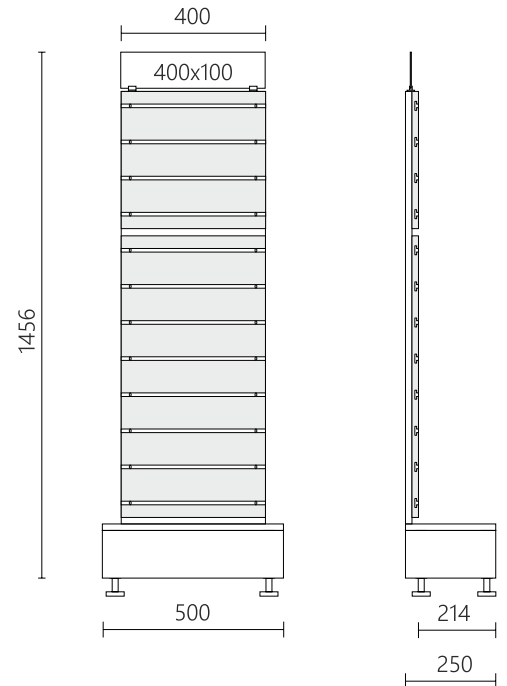



Impulsverkauf

# Gondel-Sets

Zubehör

Bezeichnung	Abmessung
Regalboden LTD Impuls 800	800x18x150 mm
Regalboden LTD Impuls 400	400x18x150 mm
Regalboden LTD Impuls 500	500x18x150 mm
Regalboden LTD Impuls 500	500x18x200 mm
Regalboden LTD Impuls 1000	1000x18x150 mm
Konsole für Regalboden für SW links	150 mm

Bezeichnung	Abmessung
Konsole für Regalboden für SW rechts	150 mm
Haken mit Preisschild für SW	150 mm
Haken mit Preisschild für SW	150 mm
Haken ohne Preisschild für SW	150 mm
Haken ohne Preisschild für SW	150 mm



Impulsverkauf

## Bodenständer

Bezeichnung	Abmessung
Bodenständer für Impulsverkauf	500x500x1340 mm

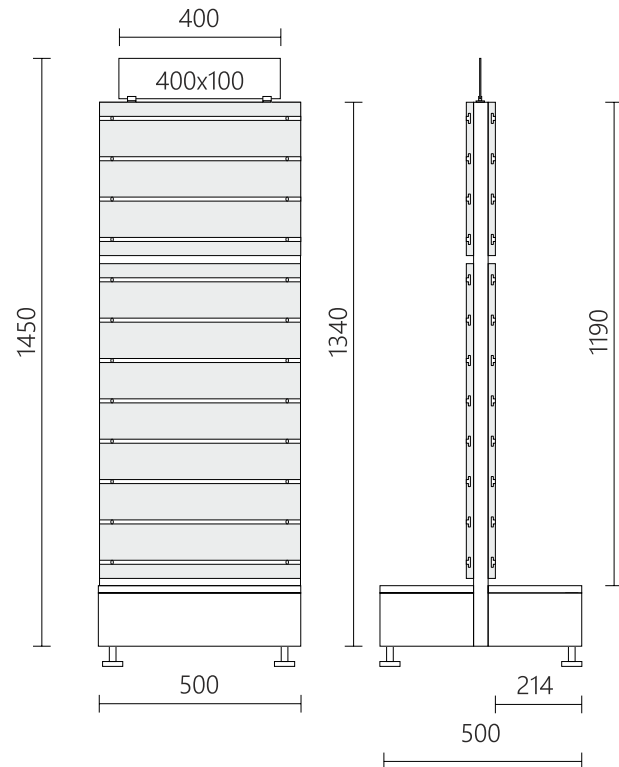



Impulsverkauf

# Multi-Ständer ImpulsStandard mit Haken

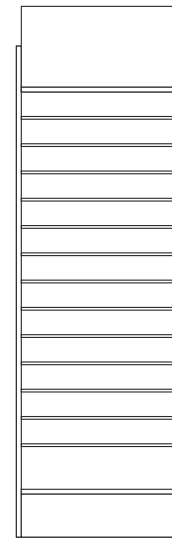

600

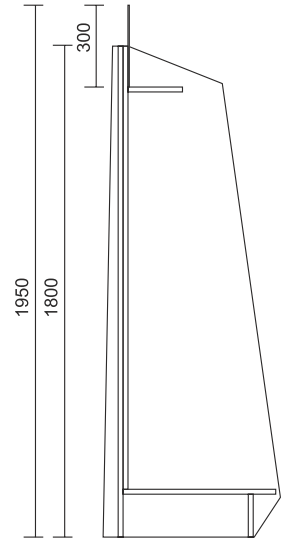

650

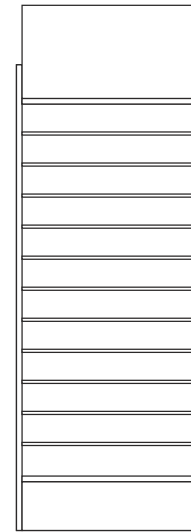

600

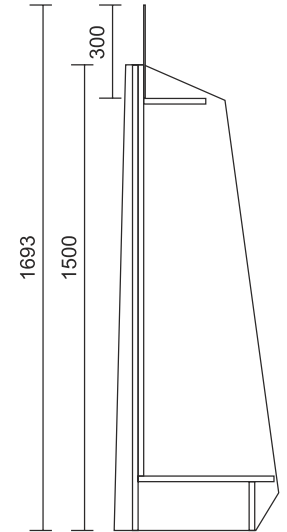

530

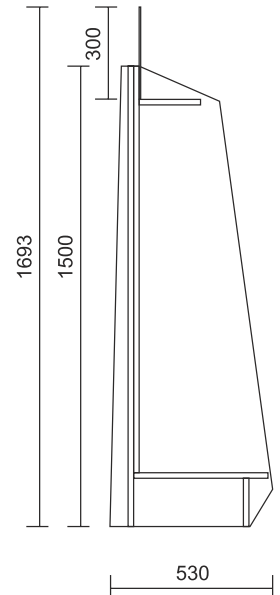
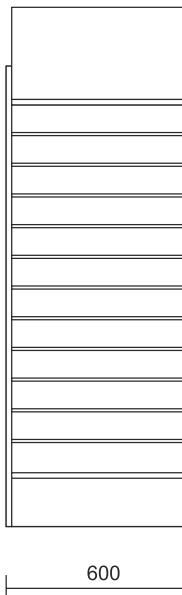
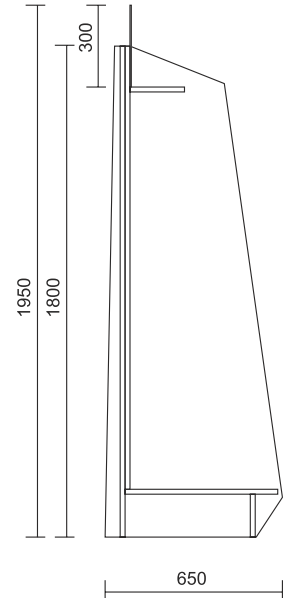
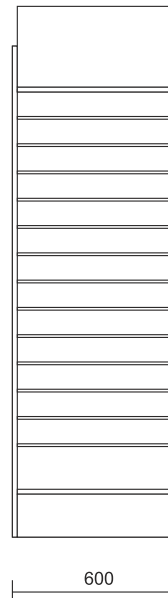

Impulsverkauf

# Multi-Ständer ImpulsPremium mit Haken

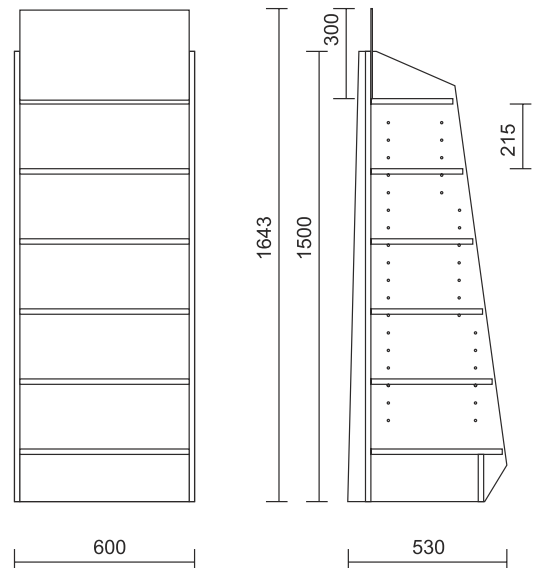
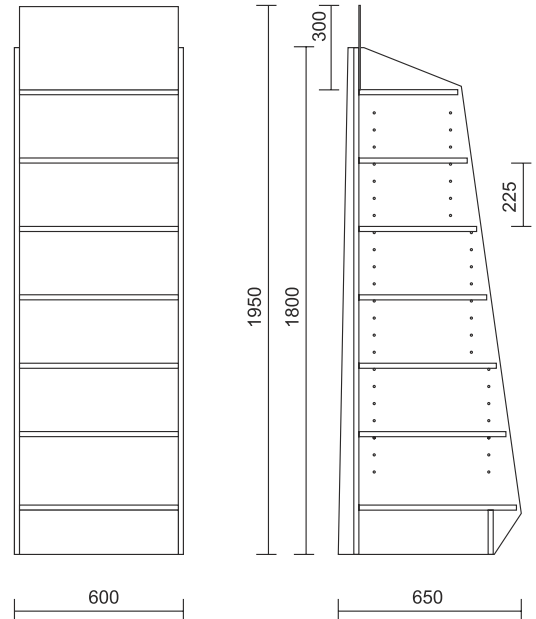

Multi-Ständer mit Regalboden Standard 600x1693x530 mm

Impulsverkauf

## Multi-Ständer ImpulsStandard

mit Regalböden



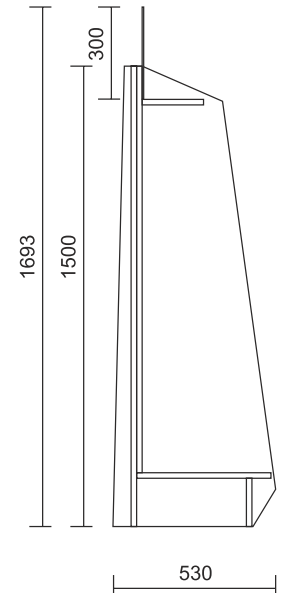
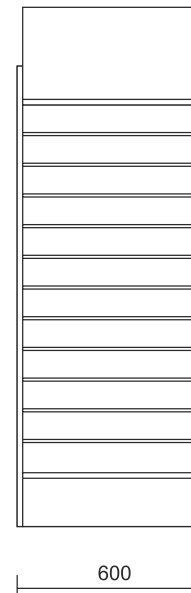
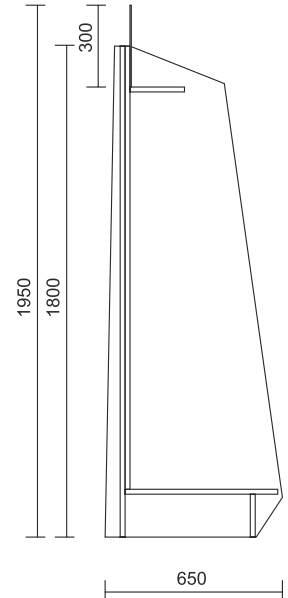
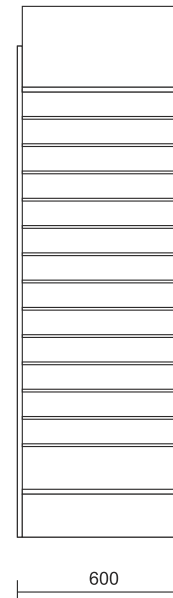

Impulsverkauf

# Multi-Ständer ImpulsPremium mit Regalböden



1000x2000 mm



Wandregale

# Regal-Sets – Set niedrig

1000x2000 mm

## Set mit Slatwall-Platte 1–10x Regal

Bezeichnung	Farbdekor
Regalset niedrig / 1000 SW RSN1	weißes Dekor
Regalset niedrig / 1000 SW RSN2	weißes Dekor
Regalset niedrig / 1000 SW RSN3	weißes Dekor
Regalset niedrig / 1000 SW RSN4	weißes Dekor
Regalset niedrig / 1000 SW RSN5	weißes Dekor
Regalset niedrig / 1000 SW RSN6	weißes Dekor
Regalset niedrig / 1000 SW RSN7	weißes Dekor
Regalset niedrig / 1000 SW RSN8	weißes Dekor
Regalset niedrig / 1000 SW RSN9	weißes Dekor
Regalset niedrig / 1000 SW RSN10	weißes Dekor
Regalset niedrig / 1000 SW RSN1	Holzdekor
Regalset niedrig / 1000 SW RSN2	Holzdekor
Regalset niedrig / 1000 SW RSN3	Holzdekor
Regalset niedrig / 1000 SW RSN4	Holzdekor
Regalset niedrig / 1000 SW RSN5	Holzdekor
Regalset niedrig / 1000 SW RSN6	Holzdekor
Regalset niedrig / 1000 SW RSN7	Holzdekor
Regalset niedrig / 1000 SW RSN8	Holzdekor
Regalset niedrig / 1000 SW RSN9	Holzdekor
Regalset niedrig / 1000 SW RSN10	Holzdekor



1000x2000 mm



Illustrative photo

Wandregale

# Regal-Sets – Set niedrig

1000x2000 mm

## Set mit voller Rückwand 1–10x Regal

Bezeichnung	Farbdekor
Regalset niedrig / 1000 volle Rückwand RSN1	weißes Dekor
Regalset niedrig / 1000 volle Rückwand RSN2	weißes Dekor
Regalset niedrig / 1000 volle Rückwand RSN3	weißes Dekor
Regalset niedrig / 1000 volle Rückwand RSN4	weißes Dekor
Regalset niedrig / 1000 volle Rückwand RSN5	weißes Dekor
Regalset niedrig / 1000 volle Rückwand RSN6	weißes Dekor
Regalset niedrig / 1000 volle Rückwand RSN7	weißes Dekor
Regalset niedrig / 1000 volle Rückwand RSN8	weißes Dekor
Regalset niedrig / 1000 volle Rückwand RSN9	weißes Dekor
Regalset niedrig / 1000 volle Rückwand RSN10	weißes Dekor
Regalset niedrig / 1000 volle Rückwand RSN1	Holzdekor
Regalset niedrig / 1000 volle Rückwand RSN2	Holzdekor
Regalset niedrig / 1000 volle Rückwand RSN3	Holzdekor
Regalset niedrig / 1000 volle Rückwand RSN4	Holzdekor
Regalset niedrig / 1000 volle Rückwand RSN5	Holzdekor
Regalset niedrig / 1000 volle Rückwand RSN6	Holzdekor
Regalset niedrig / 1000 volle Rückwand RSN7	Holzdekor
Regalset niedrig / 1000 volle Rückwand RSN8	Holzdekor
Regalset niedrig / 1000 volle Rückwand RSN9	Holzdekor
Regalset niedrig / 1000 volle Rückwand RSN10	Holzdekor





Illustrative photo



Wandregale

# Regale Zubehör

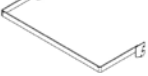
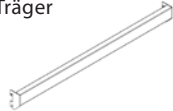
Konsole in Slatwall

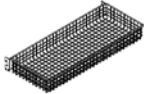
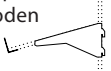
U-Träger 	Träger 	Konsole für Regalboden 	Regalbodenstütze 	Drahtkorb 	Konsole für Ständer mit klappbarem Regalboden 
---	---	---	--	--	--

Bezeichnung	Abmessung
Verankerungshaken für Ständer für SW	780 mm
Verankerungshaken für Ständer für SW	380 mm
Verankerungshaken für Ständer für SW	280 mm
U-Träger für Ständer	1000 mm
U-Träger für Ständer	1000 mm
Träger für Ständer	1000 mm
Träger für Ständer	1000 mm
Arm	150 mm
Arm	150 mm
Arm	200 mm
Arm	400 mm
Arm für SW	150 mm
Arm für SW	150 mm
Arm für SW	200 mm
Arm für SW	200 mm
Arm für SW	400 mm
Arm für SW	400 mm
Haken mit Preisschild für SW	200 mm
Haken mit Preisschild für SW	200 mm
Haken mit Preisschild für SW	300 mm
Haken mit Preisschild für SW	300 mm

Bezeichnung	Abmessung
Haken ohne Preisschild für SW	200 mm
Haken ohne Preisschild für SW	200 mm
Haken ohne Preisschild für SW	300 mm
Haken ohne Preisschild für SW	300 mm
Regalboden LTD 1000	300 mm
Regalboden LTD 1000	300 mm
Regalboden LTD 1000	300 mm
Regalboden LTD 1000	400 mm
Regalboden LTD 1000	400 mm
Regalboden LTD 1000	400 mm
Regalboden LTD 1000	500 mm
Regalboden LTD 1000	500 mm
Regalboden LTD 1000	500 mm
Konsole für Regalboden für Ständer links	300 mm
Konsole für Regalboden für Ständer links	300 mm
Konsole für Regalboden für Ständer rechts	300 mm
Konsole für Regalboden für Ständer rechts	300 mm
Konsole für Regalboden für Ständer links	400 mm
Konsole für Regalboden für Ständer links	400 mm
Konsole für Regalboden für Ständer rechts	400 mm
Konsole für Regalboden für Ständer rechts	400 mm



Wandregale

## Regale Zubehör

Warenvorrat räumlich

Bezeichnung	Abmessung
Warenvorrat räumlich 1000	1000x500x418 mm

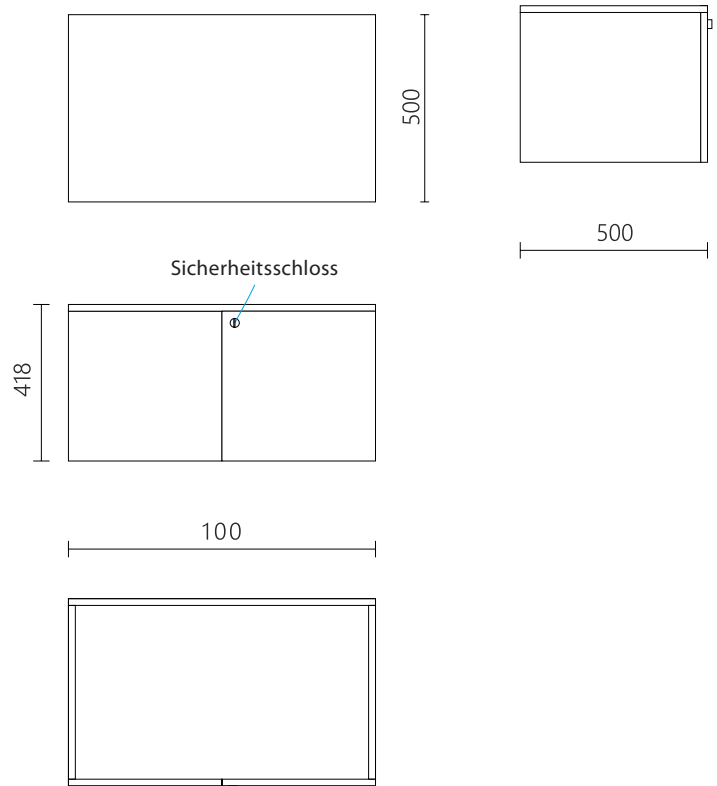



Wandregale

## Regale Zubehör

Warenvorrat ausziehbar

Bezeichnung	Abmessung
Warenvorrat ausziehbar 1000	1000x400x132 mm

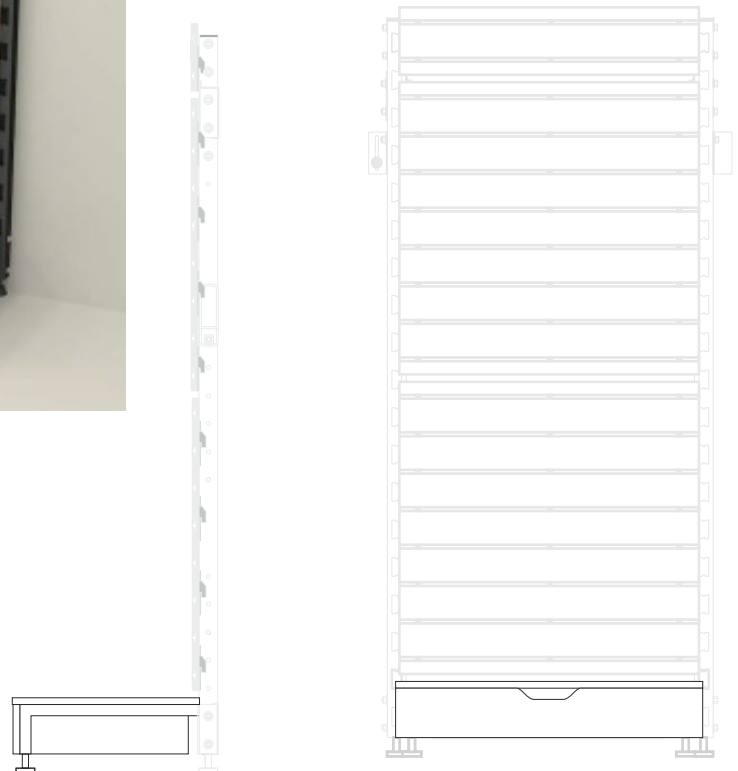
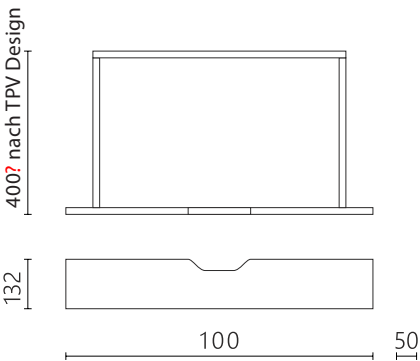



Wandregale

## Regale Zubehör

Warenvorrat Regalboden

Bezeichnung	Abmessung
Warenvorrat Regalboden 1000	1000x400x100 mm

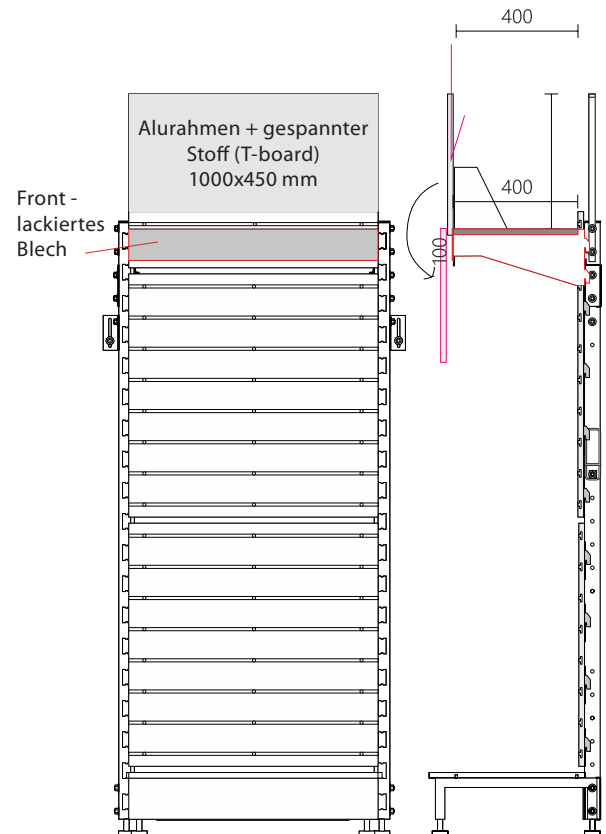



Wandregale

# Regale Zubehör

Promo Tore geklappt  
400/800/1200

Regalständer mit leuchtender Kennzeichnung  
1000 RSN1 + T-Board. Weißes Dekor.

Regalständer mit leuchtender Kennzeichnung  
1000 RSN1 + T-Board. Holzdekor.

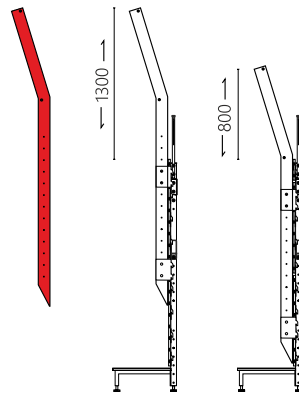
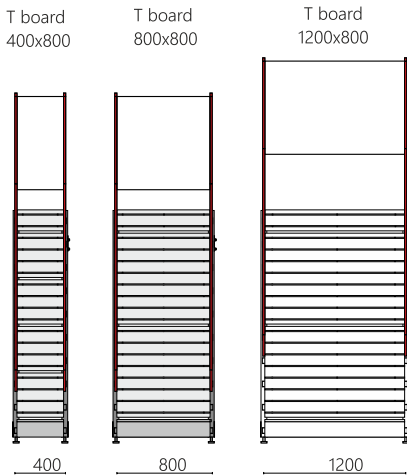

Gleiches Tor für unterschiedliche Ständerhöhen und flexibel Erweiterung über die Oberkante von Ständer, nach der Obervorrathöhe.

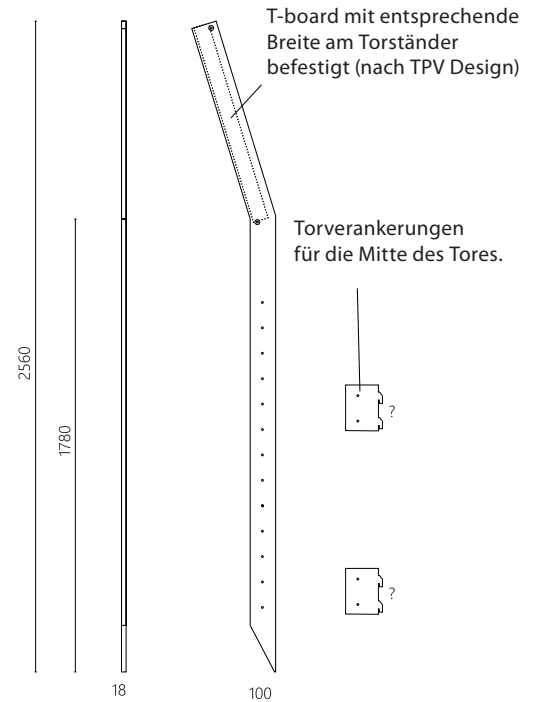

According TPV design - even the brackets for shelves to stands have to fit there





Teilerschiene „PEK“ mit Magnet- oder Klebeband



Wareschieber „Push VI“, schmal, mit Warenstopper hoch



Teilerschiene „PEK“ mit Magnet- oder Klebeband



Fachteiler Serie „SR“, abgeschrägt, ohne Warenstopper



Fachteiler Serie „MP“, abgeschrägt, ohne Warenstopper und...



Wareschieber „Push VI“, breit, ohne Warenstopper



Rückenstütze



Ruttbremse

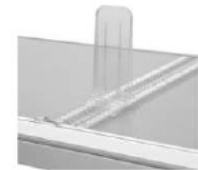

„ROS“ Zubehör



Fachteiler Serie „ROS“, Höhe 25 mm, ohne Warenstopper



Fachteiler Serie „ROS“, Höhe 60 mm, ohne Warenstopper

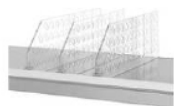

Fachteiler Serie „ROS“, Höhe 140 mm, ohne Warenstopper



Arretierungsleiste



Befestigungsschiene

### Wandregale

## Regale Zubehör

### Ausstattung der Regalböden

Bezeichnung	Abmessung
Preisleiste Standard	65x39 mm
Preisleiste Standard	398x39 mm
Preisleiste Standard	1000x39 mm
Preisleiste mit T	65x39 mm
Preisleiste mit T	398x39 mm
Preisleiste mit T	1000x39 mm
Preistasche für Haken	69x39 mm
Warenteiler selbstklebend	300 mm
Warenteiler selbstklebend	400 mm
Warenteiler selbstklebend	500 mm
Warenteiler für T-Leiste	300 mm
Warenteiler für T-Leiste	400 mm
Warenteiler für T-Leiste	500 mm



Gondeln räumlich

## Gondeln räumlich – Set hoch

**Variante 1** – mit Slatwall-Platten und Regalböden 1–10

Bezeichnung	Farbdekor
Gondel-Set hoch / 1000 SW GSV1	weißes Dekor
Gondel-Set hoch / 1000 SW GSV2	weißes Dekor
Gondel-Set hoch / 1000 SW GSV3	weißes Dekor
Gondel-Set hoch / 1000 SW GSV4	weißes Dekor
Gondel-Set hoch / 1000 SW GSV5	weißes Dekor
Gondel-Set hoch / 1000 SW GSV6	weißes Dekor
Gondel-Set hoch / 1000 SW GSV7	weißes Dekor
Gondel-Set hoch / 1000 SW GSV8	weißes Dekor
Gondel-Set hoch / 1000 SW GSV9	weißes Dekor
Gondel-Set hoch / 1000 SW GSV10	weißes Dekor
Gondel-Set hoch / 1000 SW GSV1	Holzdekor
Gondel-Set hoch / 1000 SW GSV2	Holzdekor
Gondel-Set hoch / 1000 SW GSV3	Holzdekor
Gondel-Set hoch / 1000 SW GSV4	Holzdekor
Gondel-Set hoch / 1000 SW GSV5	Holzdekor
Gondel-Set hoch / 1000 SW GSV6	Holzdekor
Gondel-Set hoch / 1000 SW GSV7	Holzdekor
Gondel-Set hoch / 1000 SW GSV8	Holzdekor
Gondel-Set hoch / 1000 SW GSV9	Holzdekor
Gondel-Set hoch / 1000 SW GSV10	Holzdekor



Gondeln räumlich

## Gondeln räumlich – Set hoch

Variante 2 – mit vollen Platten und Regalböden 1–10

Bezeichnung	Farbdekor
Gondel-Set hoch / 1000 Volle Rückwand GSV1	weißes Dekor
Gondel-Set hoch / 1000 Volle Rückwand GSV2	weißes Dekor
Gondel-Set hoch / 1000 Volle Rückwand GSV3	weißes Dekor
Gondel-Set hoch / 1000 Volle Rückwand GSV4	weißes Dekor
Gondel-Set hoch / 1000 Volle Rückwand GSV5	weißes Dekor
Gondel-Set hoch / 1000 Volle Rückwand GSV6	weißes Dekor
Gondel-Set hoch / 1000 Volle Rückwand GSV7	weißes Dekor
Gondel-Set hoch / 1000 Volle Rückwand GSV8	weißes Dekor
Gondel-Set hoch / 1000 Volle Rückwand GSV9	weißes Dekor
Gondel-Set hoch / 1000 Volle Rückwand GSV10	weißes Dekor
Gondel-Set hoch / 1000 Volle Rückwand GSV1	Holzdekor
Gondel-Set hoch / 1000 Volle Rückwand GSV2	Holzdekor
Gondel-Set hoch / 1000 Volle Rückwand GSV3	Holzdekor
Gondel-Set hoch / 1000 Volle Rückwand GSV4	Holzdekor
Gondel-Set hoch / 1000 Volle Rückwand GSV5	Holzdekor
Gondel-Set hoch / 1000 Volle Rückwand GSV6	Holzdekor
Gondel-Set hoch / 1000 Volle Rückwand GSV7	Holzdekor
Gondel-Set hoch / 1000 Volle Rückwand GSV8	Holzdekor
Gondel-Set hoch / 1000 Volle Rückwand GSV9	Holzdekor
Gondel-Set hoch / 1000 Volle Rückwand GSV10	Holzdekor



Verkaufskörbe

# Drahtkorb für die Bühne

Bezeichnung	Abmessung
Drahtkorb für die Bühne	800x500x950 mm
Drahtkorb für die Bühne	1000x800x950 mm

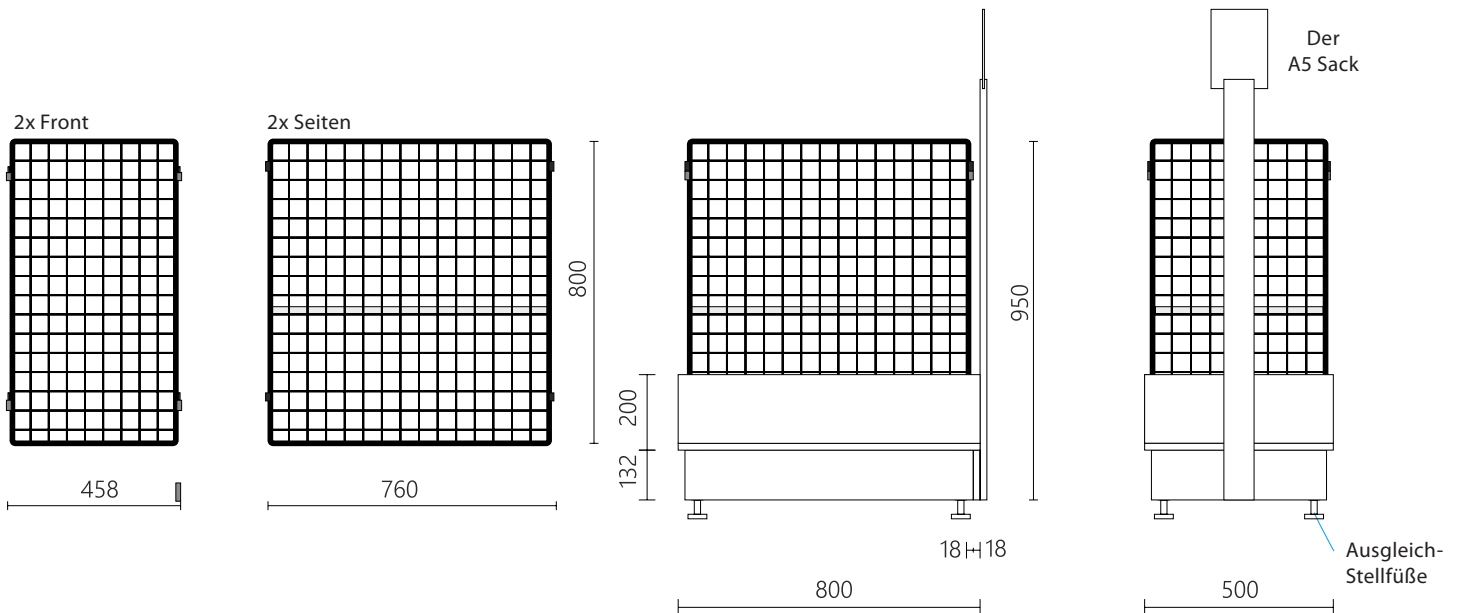



Bühne und Ständer

# Ständer mit Flugblättern und Körben

Bezeichnung	Abmessung
Ständer mit Flugblätter und Körben	600x500x1840 mm

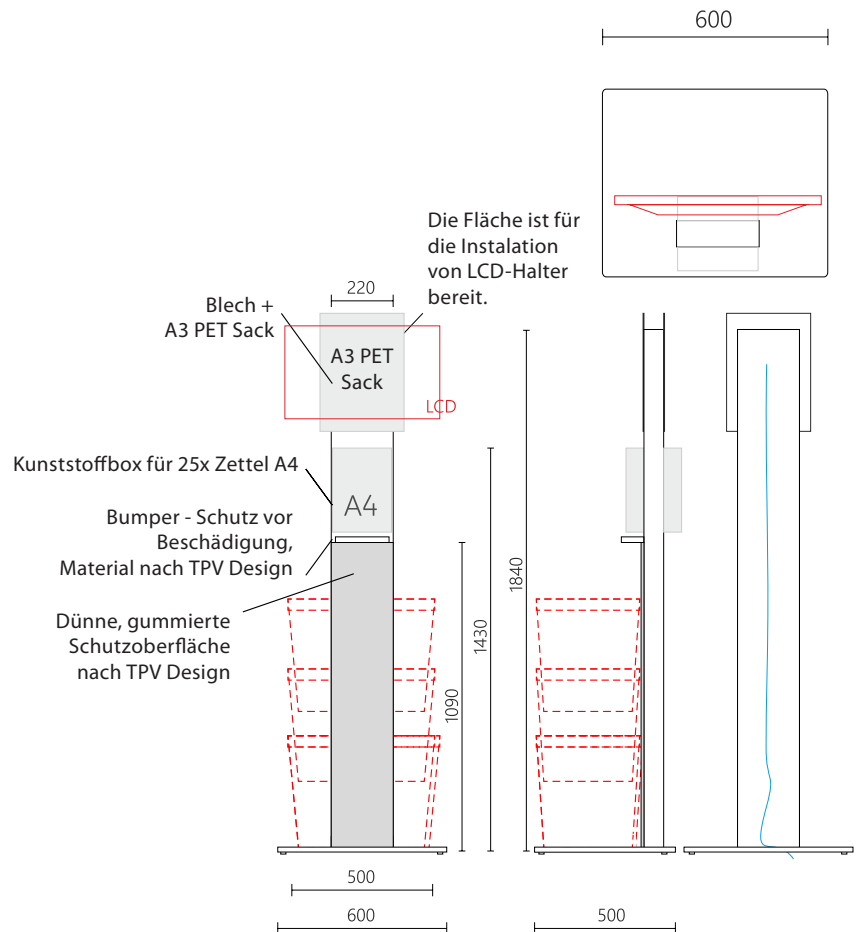



Küche

**Küche**

**Set 1**

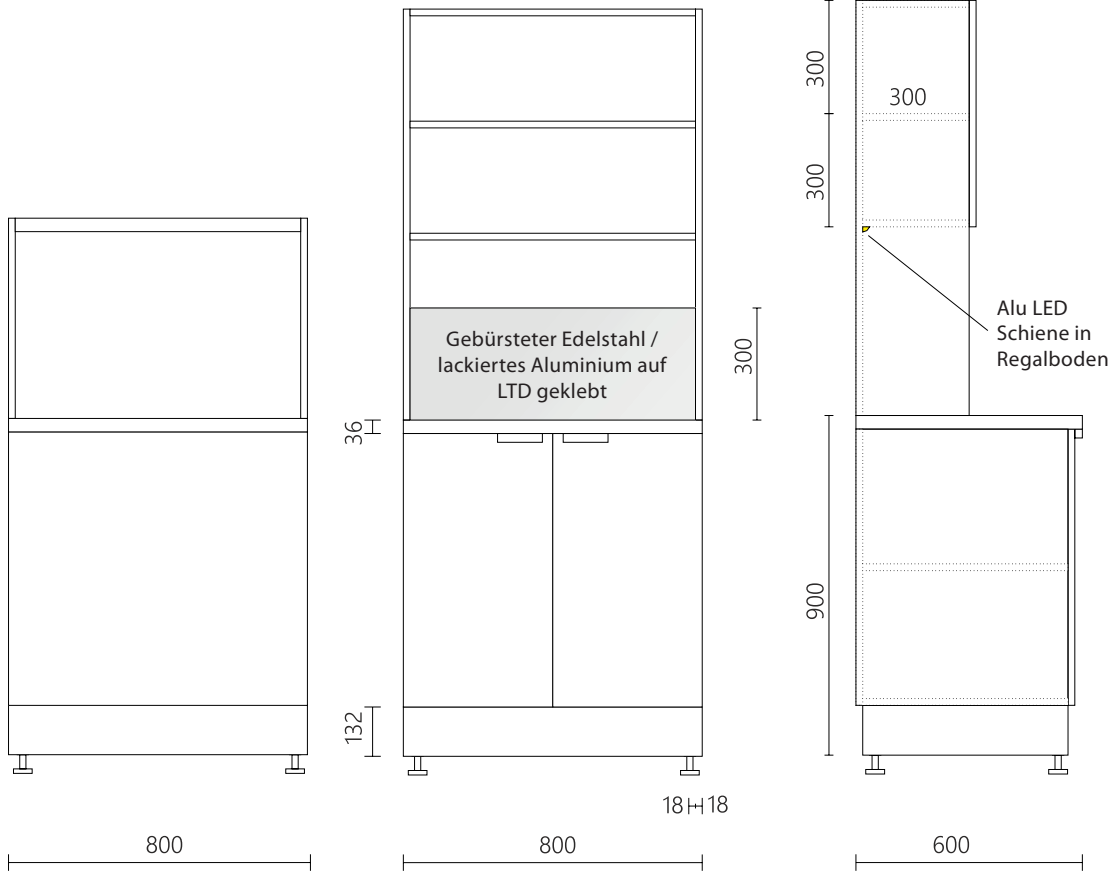

Küche

## Küche

### Set 1

Abmessungen  
und Setzubehör





Küche

**Küche**

**Set 2**



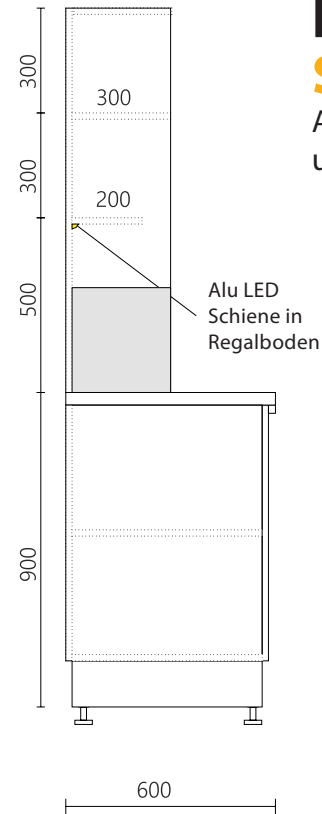
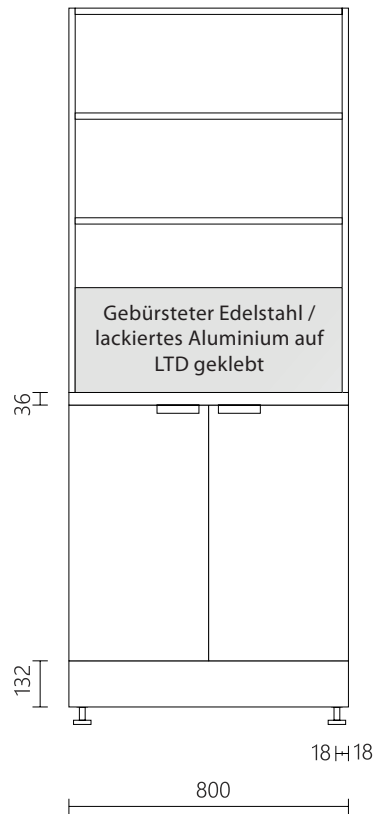
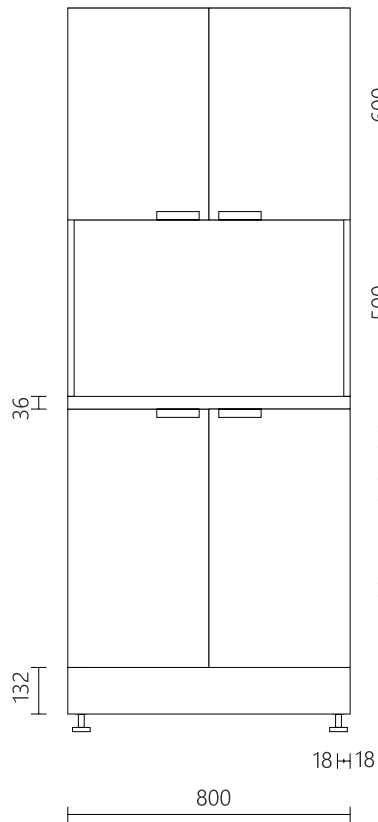

## Küche Set 2

Abmessungen  
und Setzubehör





## Umkleideschrank

Bezeichnung	Farbdekor
Küche Set 1	weißes Dekor
Küche Set 2	weißes Dekor
Umkleideschrank N/A	weißes Dekor

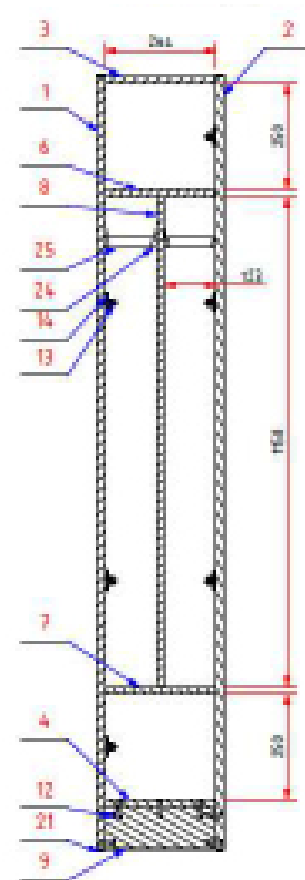



## **Oberer Header-Set und Stopper**



## Oberer Header-Set und Stopper

Bezeichnung	Abmessung
Pult-L-Plexi-Ständer für Flugblätter Hochformat	DL
Pult-L-Plexi-Ständer für Flugblätter Hochformat	A6
Pult-L-Plexi-Ständer für Flugblätter Hochformat	A5
Pult-L-Plexi-Ständer für Flugblätter Hochformat	A4
Pult-T-Plexi-Ständer für Flugblätter Hochformat	DL
Pult-T-Plexi-Ständer für Flugblätter Hochformat	A6
Pult-T-Plexi-Ständer für Flugblätter Hochformat	A5
Pult-T-Plexi-Ständer für Flugblätter Hochformat	A4
Ständer POS niedrig	A4
Ständer POS hoch	A4
Wand-Clip-Rahmen scharfe Ecken	A4
Wand-Clip-Rahmen scharfe Ecken	A3
Aufhänge-Clip-Rahmen scharfe Ecken	A1
Aufhänge-Clip-Rahmen scharfe Ecken	A2
Aufhänge-Clip-Rahmen scharfe Ecken	A3
Verankerungsset für Aufhänge-Clip-Rahmen	N/A
PET-Tasche für Flugblätter selbstklebend	A1
PET-Tasche für Flugblätter selbstklebend	A2
PET-Tasche für Flugblätter selbstklebend	A3

Bezeichnung	Abmessung
PET-Tasche für Flugblätter selbstklebend	A4
PET-Tasche für Flugblätter selbstklebend	A5
PET-Tasche für Flugblätter selbstklebend	A6
PET-Tasche für Flugblätter selbstklebend	DL
Beidseitiges Gel-Klebeband 33 m	15x1 mm
Beidseitiges Schaum-Klebeband 66 m	15x1 mm
Obere Aufhänge-Kennzeichnung	1000 mm
Tor für Kennzeichnung	1000 mm
Verankerung des Tors Kennzeichnung für Ständer UNI	
Haken für Aufhängung der Kennzeichnung UNI	
Obere Kennzeichnung fix 1000 mm	
Verankerungsblech zur Kennzeichnung UNI	
Kennzeichnung für Gondel	800 mm
POS Grip T (Sára Halter)	75x26 mm
Regal-Stopper für Ständer PET	Klein
Regal-Stopper für Ständer PET	Groß
Konsole für Stopper UNI	
Haken für Stopper UNI	



Verkaufsständer

# Präsentationstisch



Bezeichnung	Abmessung
Präsentationstisch permanent	D400
Präsentationstisch permanent	D800
Präsentationstisch permanent	D1200

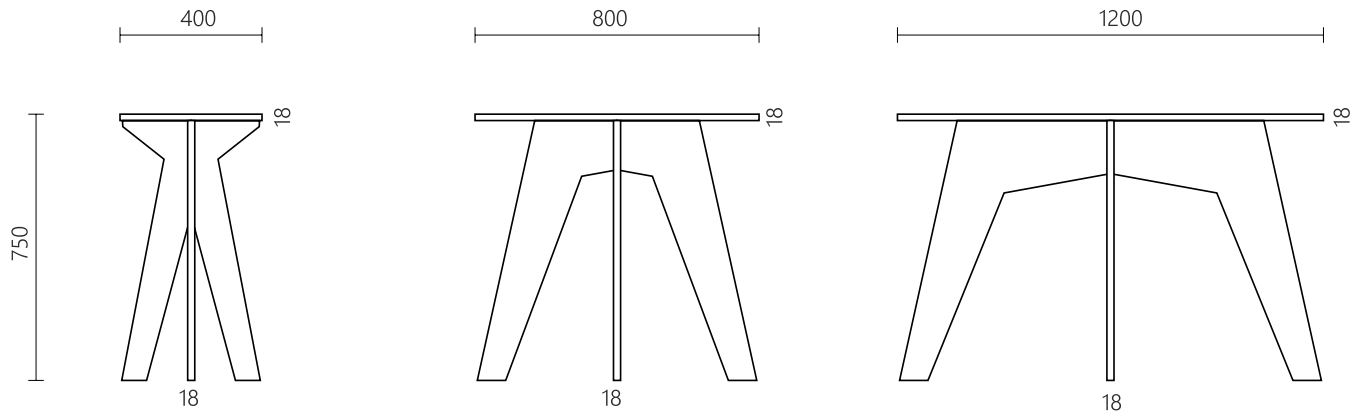



**MORIS design** GmbH  
Frankenstraße 152, 90461 Nürnberg  
+49 163 741 41 83, +49 163 741 34 53  
[www.morisdiction.de](http://www.morisdiction.de)