

Play & Sell system[®]



MORIS
DESIGN

Wystarczy kilka kliknięć, aby wyposażyć swój sklep!

Unikatowy system Play&Sell oferuje wyposażenie wykonane z materiałów najwyższej jakości oraz o ponadczasowym designie. Główne elementy zaprojektowano w taki sposób, aby odzwierciedlały podstawowe segmenty rynku – artykuły spożywcze, hardline, drogerie oraz apteki. Dzięki temu system Play&Sell może zostać użyty do każdego portfolio produktów.

Poza podstawowym sklepowym wyposażeniem oferujemy również elementy do brandingu i komunikacji POSM. Pozwolą one dostosować sklep do swojej marki, produktów i celów handlowych oraz usprawnić komunikację z klientem w punkcie sprzedaży. Wyposażenie podstawowe można również wzbogacić o technologię cyfrową.

Dzięki modułowości poszczególnych elementów, system dostosowuje się do każdej przestrzeni. Sprawdza się nie tylko w mniejszych sklepach o bardziej skomplikowanym układzie, ale także w większych przestrzeniach sprzedażowych.

Dzięki systemowi Play&Sell otrzymasz bez zbędnych kosztów szybkie i sprawdzone rozwiązanie dla swojego sklepu.

- Odpowiedni do wszystkich typów sklepów detalicznych.
- Wizualnie czysty design dostosuje się do twojej marki.
- W jednym miejscu znajdziesz wszystko, czego potrzebujesz do swojego sklepu .
- Korzystniejszy cenowo od projektu realizowanego na zlecenie.
- Towar dostępny w magazynie, gotowy do natychmiastowej wysyłki.
- Meble nadają się do łatwego samodzielnego montażu.
- Możliwość własnego brandingu.
- Zaoszczędź na kosztach projektu.

Modułowy system wyposażenia sklepów w różnych wzorach.







Loga na elewację	4–7
Naklejki na witryny	8
Witryna sklepowa i wejście	9–19
Kasy	20–32
Regały i stojaki	33–50
Kosze promocyjne	51
Stojak na koszyki	52
Zaplecze sklepu	53–57
Oznakowanie stref sprzedaży	58
Akcesoria POSM	59
Stoły ekspozycyjne	60



Tablica podświetlana T-board

Jednostronna na elewację

Nazwa	Wymiar
Tablica podświetlana T-board	1500x400
Tablica podświetlana T-board	2000x400
Tablica podświetlana T-board	2500x400
Tablica podświetlana T-board	1500x500
Tablica podświetlana T-board	2000x500
Tablica podświetlana T-board	2500x500
Tablica podświetlana T-board	1500x600
Tablica podświetlana T-board	2000x600
Tablica podświetlana T-board	2500x600
Tablica podświetlana T-board	3200x1000
Tablica podświetlana T-board	1200x1000

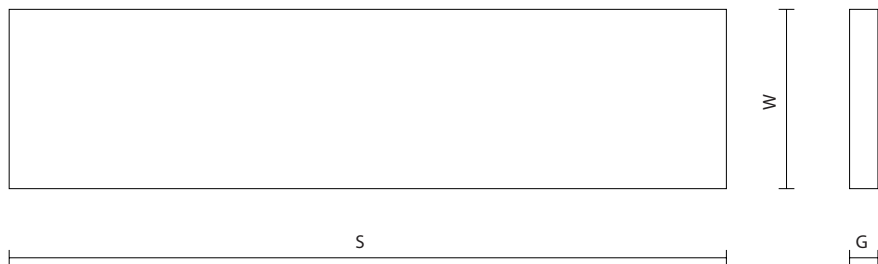



Tablica T-board bez podświetlenia

Jednostronna na elewację

Nazwa	Wymiar
Tablica T-board bez podświetlenia	1500x400
Tablica T-board bez podświetlenia	2000x400
Tablica T-board bez podświetlenia	2500x400
Tablica T-board bez podświetlenia	1500x500
Tablica T-board bez podświetlenia	2000x500
Tablica T-board bez podświetlenia	2500x500
Tablica T-board bez podświetlenia	1500x600
Tablica T-board bez podświetlenia	2000x600
Tablica T-board bez podświetlenia	2500x600



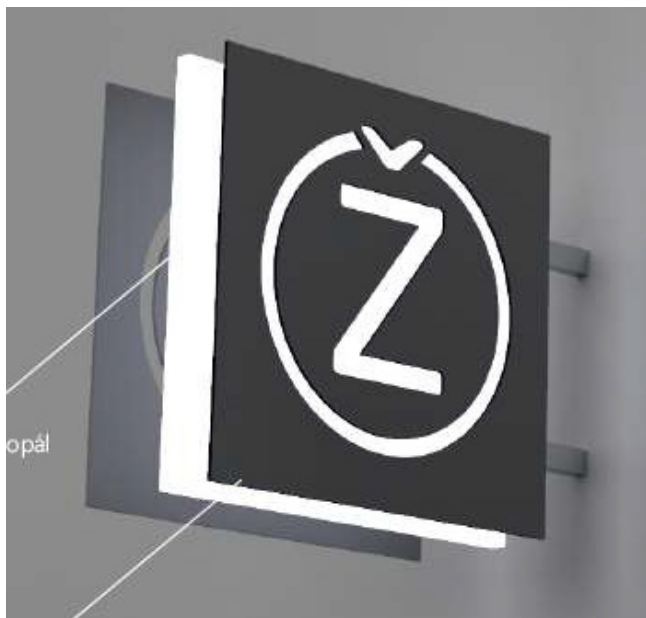

Szyld z logo

Szyld 2D z logo z podświetleniem
Jednostronny na elewację

Nazwa	Wymiar
Szyld T-board	500x500

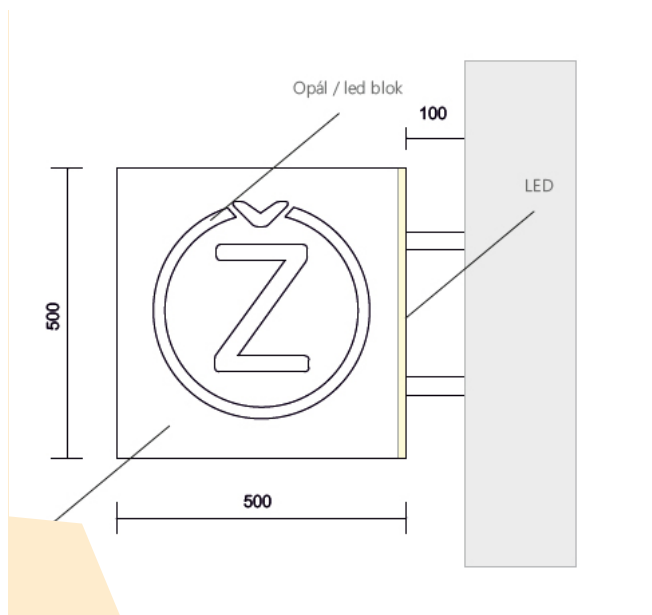

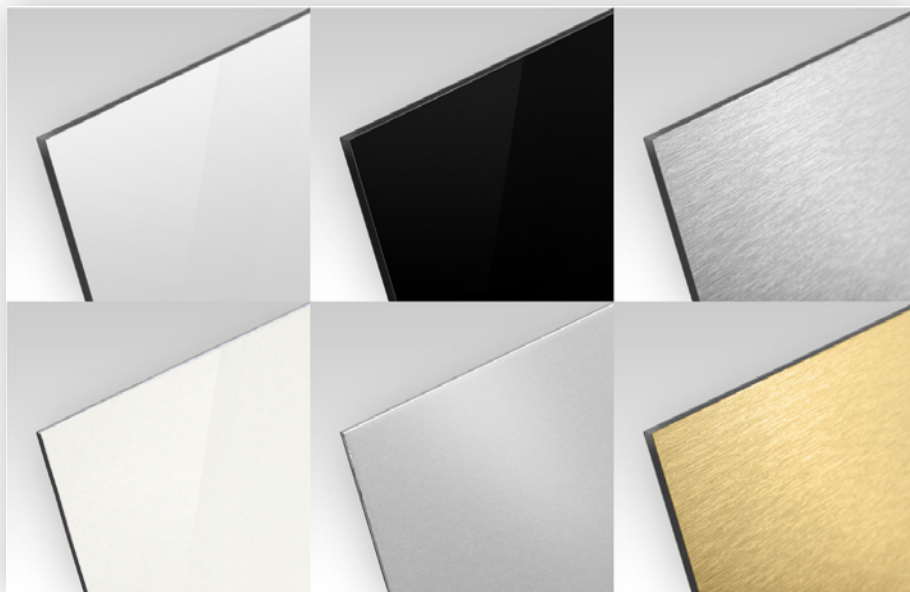

Płyta podkładowa z okleiną na ścianę

Nazwa	Wymiar
Płyta z okleiną 1500x400	1500x400
Płyta z okleiną 2000x400	2000x400
Płyta z okleiną 2500x400	2500x400
Płyta z okleiną 1500x500	1500x500
Płyta z okleiną 2000x500	2000x500
Płyta z okleiną 2500x500	2500x500
Płyta z okleiną 1500x600	1500x600
Płyta z okleiną 2000x600	2000x600
Płyta z okleiną 2500x600	2500x600

Materiały kotwiące:

Mamut 290 ml

Zestaw kotwiący do montażu tablicy T-board N/A



Promocja, wyprzedaż, nowość

folia samoprzylepna, wymaga wykonania nadruku próbnego

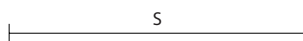

Nazwa	Wymiar
Zniżka 1-99%	S500 mm
Zniżka 1-99%	S1000 mm
Nowość	S500 mm
Nowość	S1000 mm
Wyprzedaż	S500 mm
Wyprzedaż	S1000 mm



Podesty i stojaki

Stojak A4 POSM wysoki

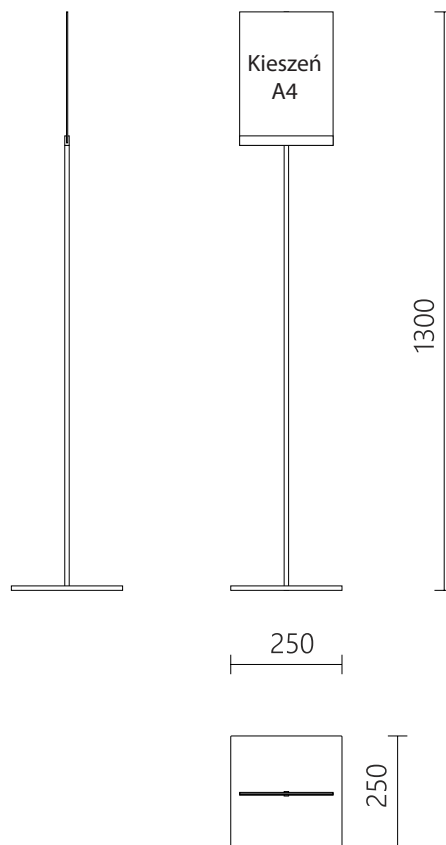



Podesty i stojaki

Stojak A4 POSM niski

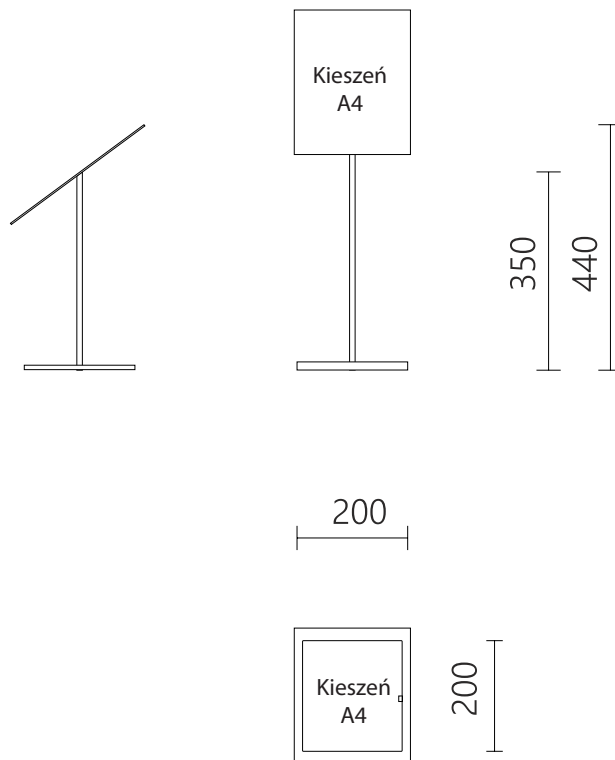



Podest i stojaki

Podest bez POSM

Nazwa	Wymiar
Podest	800x500x150 mm

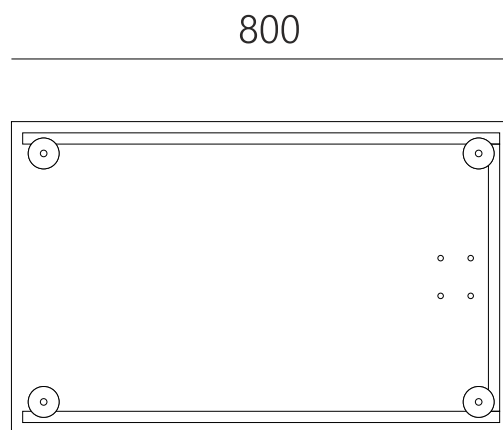
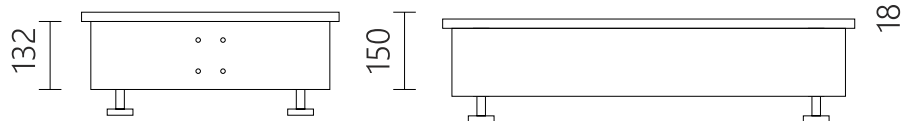



Podesty i stojaki

Podest z POSM

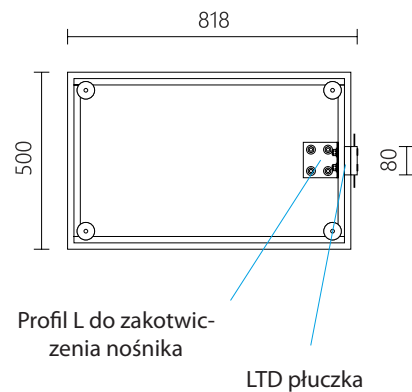
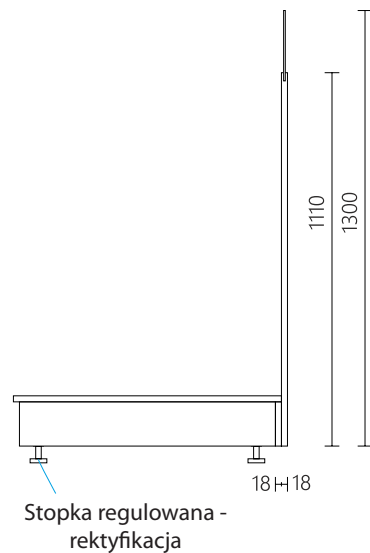
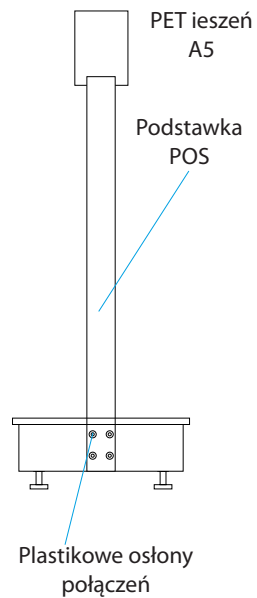



Podesty i stojaki

Podest wielofunkcyjny

podest wielofunkcyjny 800x500x150 mm

Nazwa	Wymiar
Tablica podświetlana T-board	1500x400
Tablica podświetlana T-board	2000x400
Tablica podświetlana T-board	2500x400
Tablica podświetlana T-board	1500x500
Tablica podświetlana T-board	2000x500

Nazwa	Wymiar
Tablica podświetlana T-board	2500x500
Tablica podświetlana T-board	1500x600
Tablica podświetlana T-board	2000x600
Tablica podświetlana T-board	2500x600

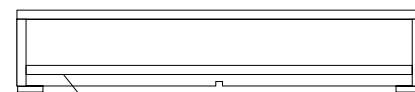

Drugi dół z wycięciem

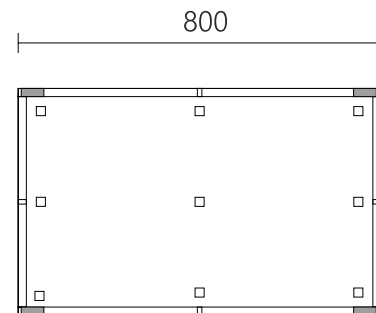
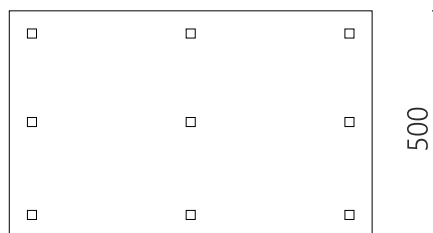
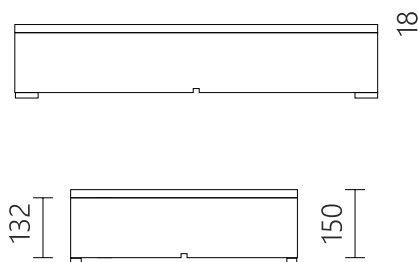



Podest i stojaki

Podest wielofunkcyjny, zestawy – Zestaw 1

Nazwa	Wymiar
Stojak typu L POSM A3	wysokość 1700 mm

Lewy stoisko POS
1xA3

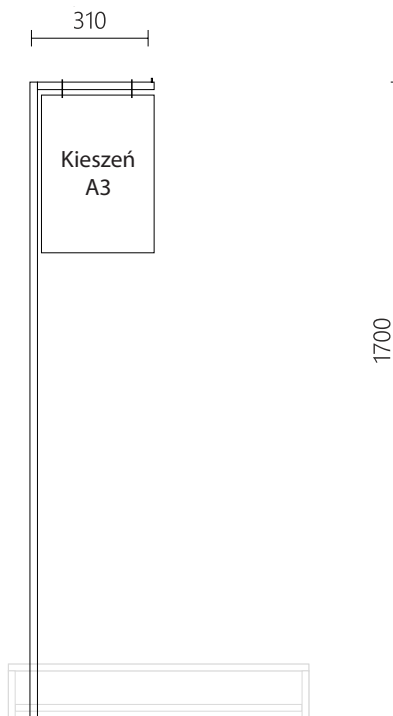



Podesty i stojaki

Podest wielofunkcyjny – Zestaw 2

Nazwa	Wymiar
Stojak typu T POSM A3	wysokość 1700 mm

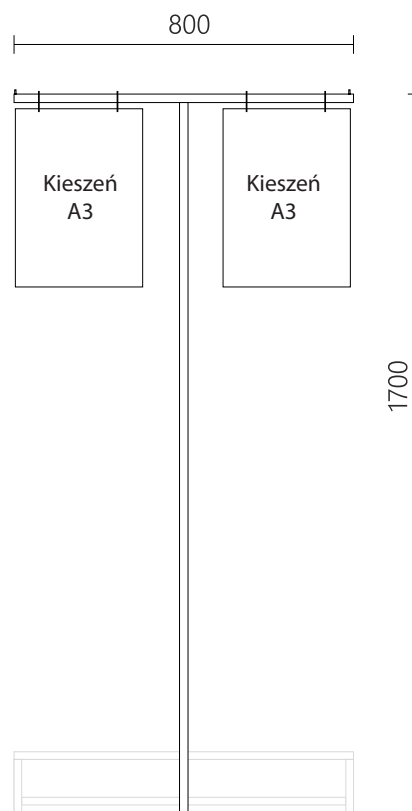



Podest i stojaki

Podest wielofunkcyjny, zestawy – Zestaw 3

Nazwa	Wymiar
Rama metal duża	1700x720x20 mm
Rama metal średnia	650x720x20 mm
Rama metal mała	400x720x20 mm
Półka do ramy środkowa	680x200x18 mm
Półka do ramy górna	720x200x18 mm
Element kotwiący	N/A

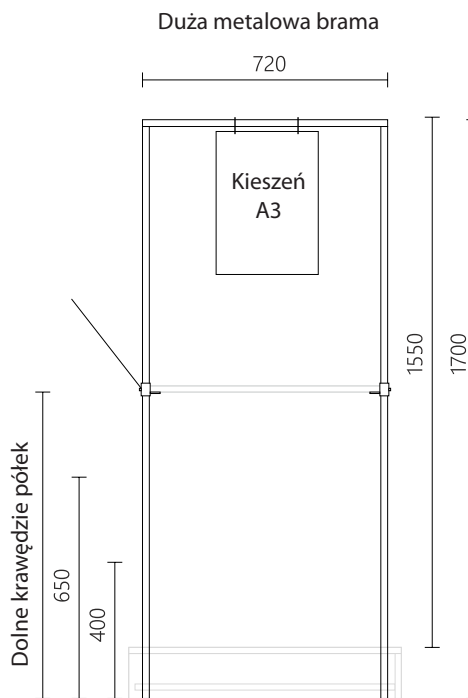



Podesty i stojaki

Podest wielofunkcyjny- akcesoria

Nazwa	Wymiar
Belka nośna	680 mm
Ramię	200 mm
Ramię	400 mm
Ramię Z	200 mm
Ramię Z	400 mm

1. Poprzeczny ramię L680 mm

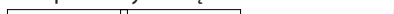

2. Poprzeczny ramię + haczyki



3. Poprzeczny ramię + uchwyt wspornik 200 mm



4. Poprzeczny ramię + uchwyt wspornik 2x200 mm



5. Poprzeczny ramię + „Z” 200 mm

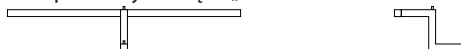

6. Poprzeczny ramię + „Z” 2x 200 mm

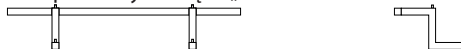

Kieszon wisząca
A1, A2, A3, A4, A5



Podesty i stojaki

Podesty wielofunkcyjne, zestawy – akcesoria

Nazwa	Wymiar
Tablica obustronna podświetlana T-board z grafiką na podium	800x1500x55
Tablica T-Board bez podświetlenia na podest obustronna z grafiką	800x1500x55

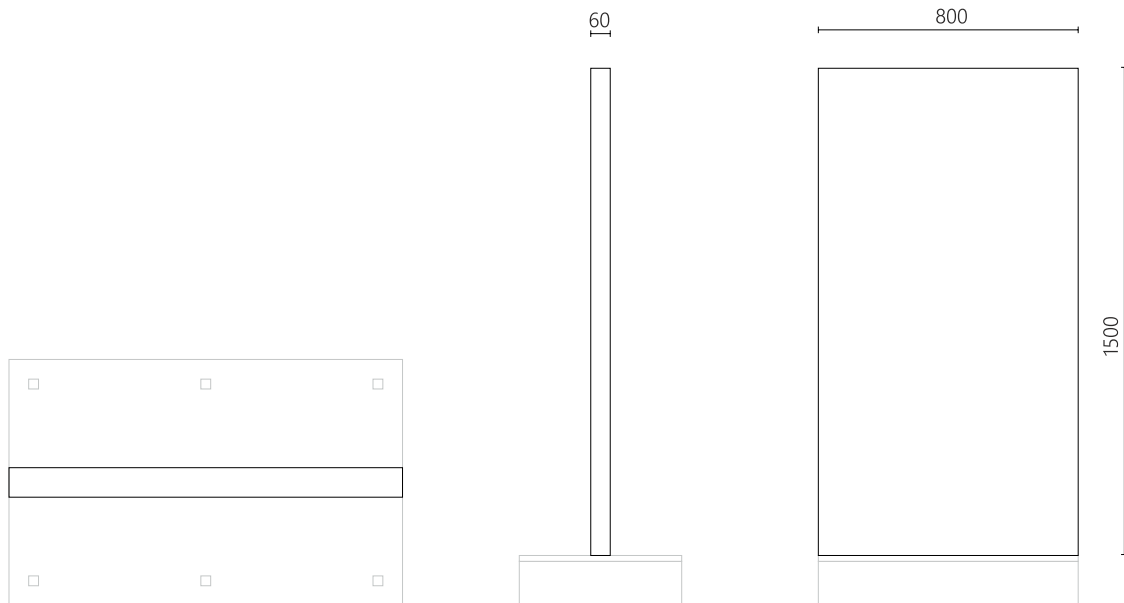



Nośniki POSM

T-board jednostronny, naścienny

Nazwa	Wymiar
Tablica podświetlana T-Board z grafiką	800x1500x55 mm
Tablica T-Board bez podświetlenia z grafiką	800x1500x55 mm

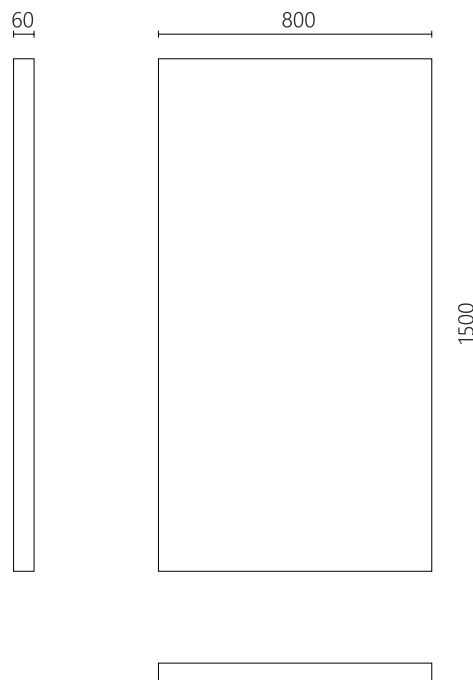



Strefa kasowa

Zestaw kasowy 1

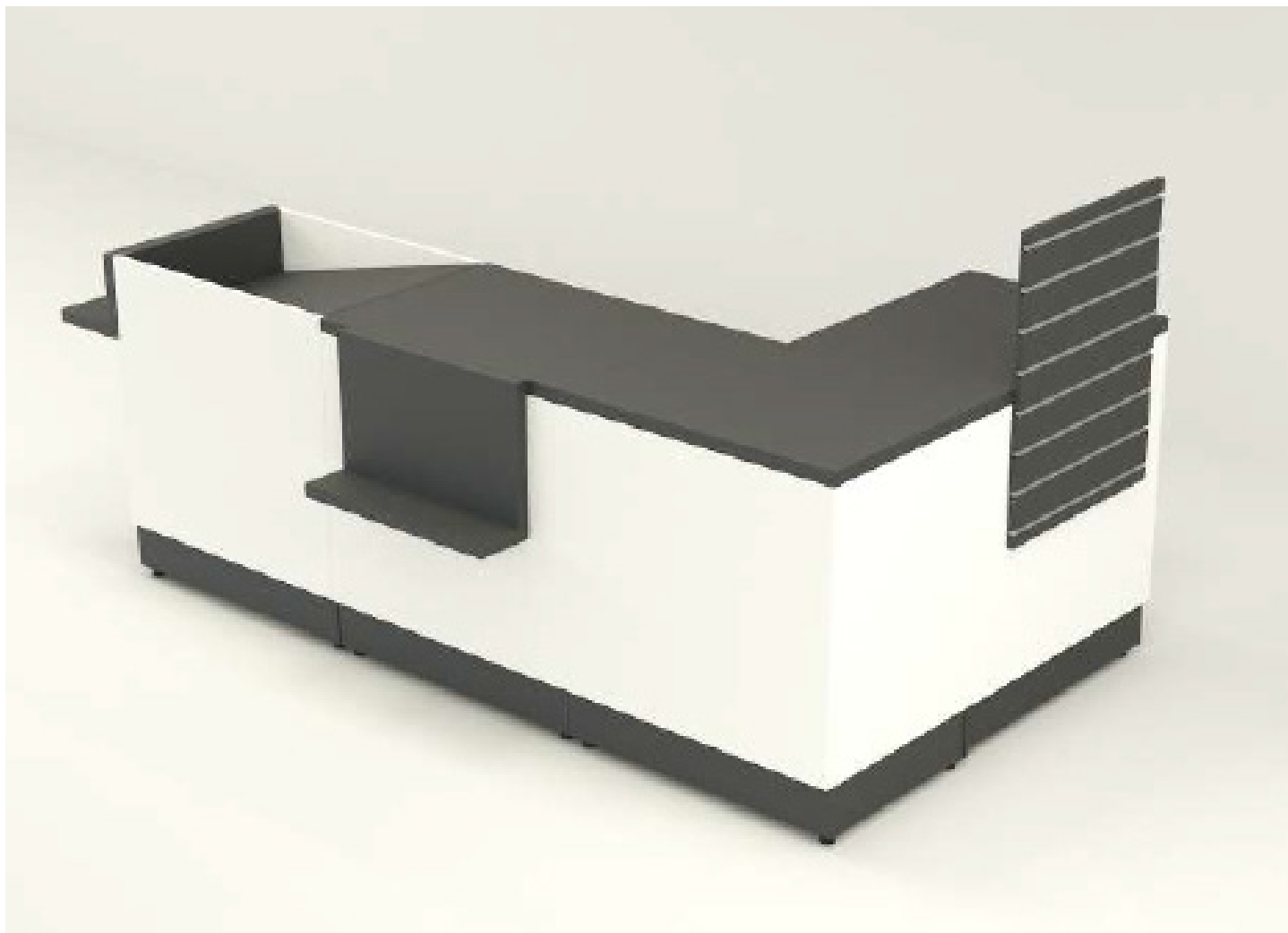

Zestaw z komorą towarową bez zestawu zakasowego



Strefa kasowa

Zestaw kasowy 2



Zestaw z małym zestawem zakasowym oraz grafiką obrazkową



Strefa kasowa

Zestaw kasowy 3



Zestaw z zestawem zakasowym ze strefą zakupów impulsowych i grafiką promocyjną



Strefa kasowa

słowniczek pojęć



Grafika: T-board kasowy

Górny nagłówek

Brama zakupów impulsowych

Zestaw zakasowy ze strefą zakupów impulsowych

Tarcza antycovidowa

Płyta przednia strefy zakupów impulsowych

Płyta przednia strefy zakupów impulsowych

Moduł kasowy

Moduł szklany

Moduł z blatem odkładczym wysoki

Moduł z blatem odkładczym niski



Strefa kasowa

Lista stosowanych elementów kasowych, które mogą być sprzedawane także oddzielnie.

Nazwa	Wymiar
Zestaw kasowy 1	1200 lewostronny
Zestaw kasowy 1	1200 prawostronny
Zestaw kasowy 2	1200 lewostronny
Zestaw kasowy 2	1200 prawostronny
Zestaw kasowy 3	1200 lewostronny
Zestaw kasowy 3	1200 prawostronny
Kasa z komorą towarową	1200 lewostronny
Kasa z komorą towarową	1200 prawostronny
Kasa 1200	1200x900x600 mm lewostronna
Kasa 1200	1200x900x600 mm prawostronna
Moduł z blatem odkładczym 1200	wysoki
Moduł z blatem odkładczym 1200	niski
Tablica podświetlana T-board	3200 3200x1000 mm
Tablica podświetlana T-board	1200 1200x1000 mm
Szafka na zapas towaru 1200	1200x600x900 mm
Zestaw zakasowy ze strefą zakupów impulsowych	1200 1200x1050x120 mm
Płyta przednia strefy zakupów impulsowych 1000	600x780 mm
Uchwyt terminala i monitora	N/A
Uchwyt monitora	N/A
Moduł narożny	600x600x900

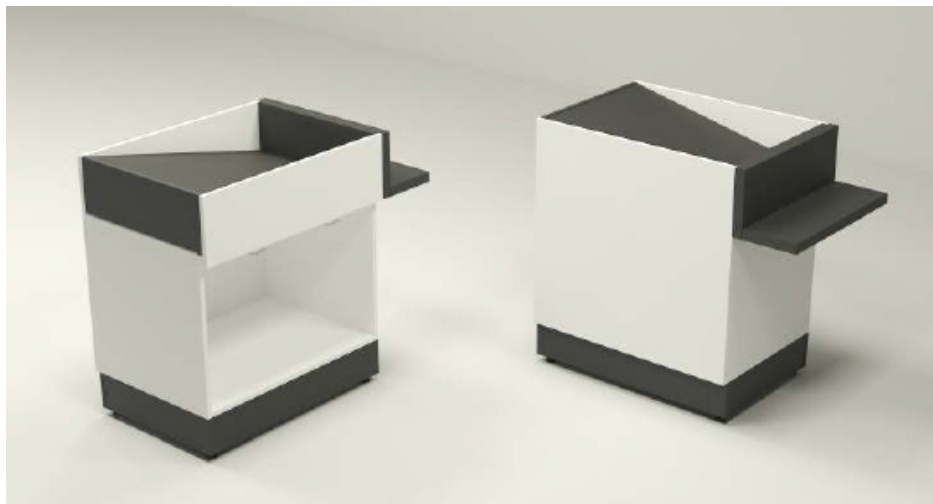

Strefa kasowa

Kasa moduł z komorą towarową 1200

Wariant prawo i lewostronny

Nadbudowę górną można montować oddzielnie. Według orientacji, wariant prawy i lewy

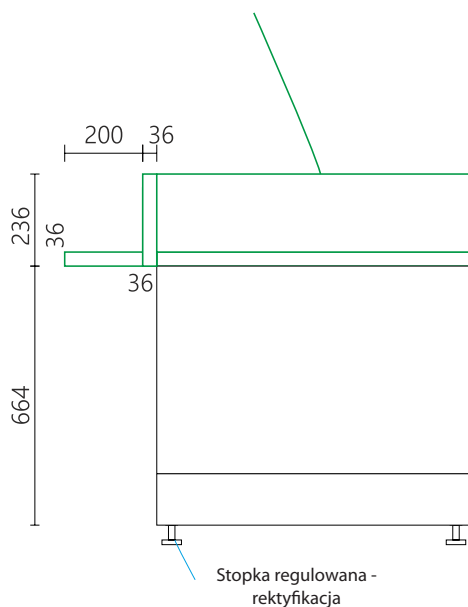

Zjeżdżalniodno HPL

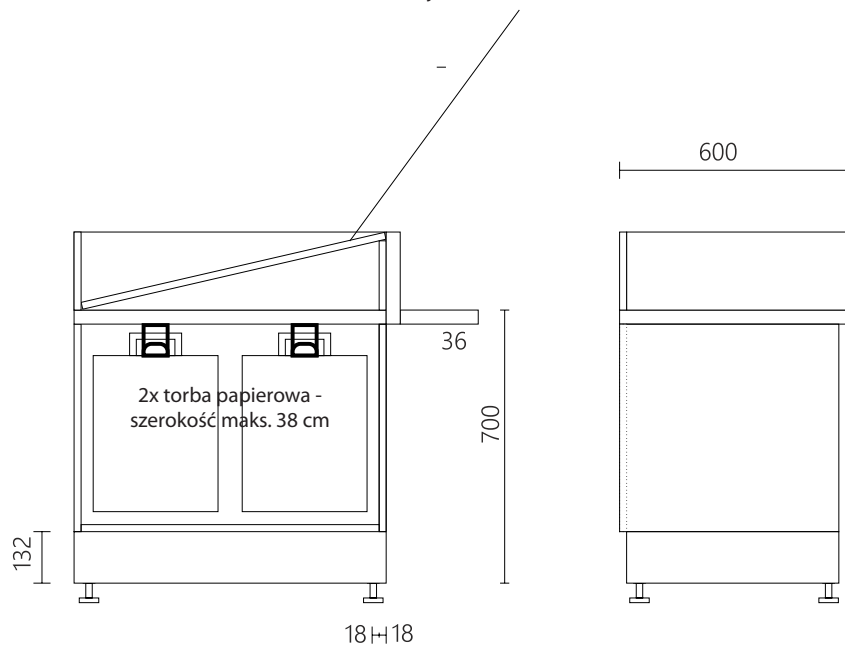



Strefa kasowa

Kasa moduł z płytą przednią 1200

Wersja prawo i lewostronna

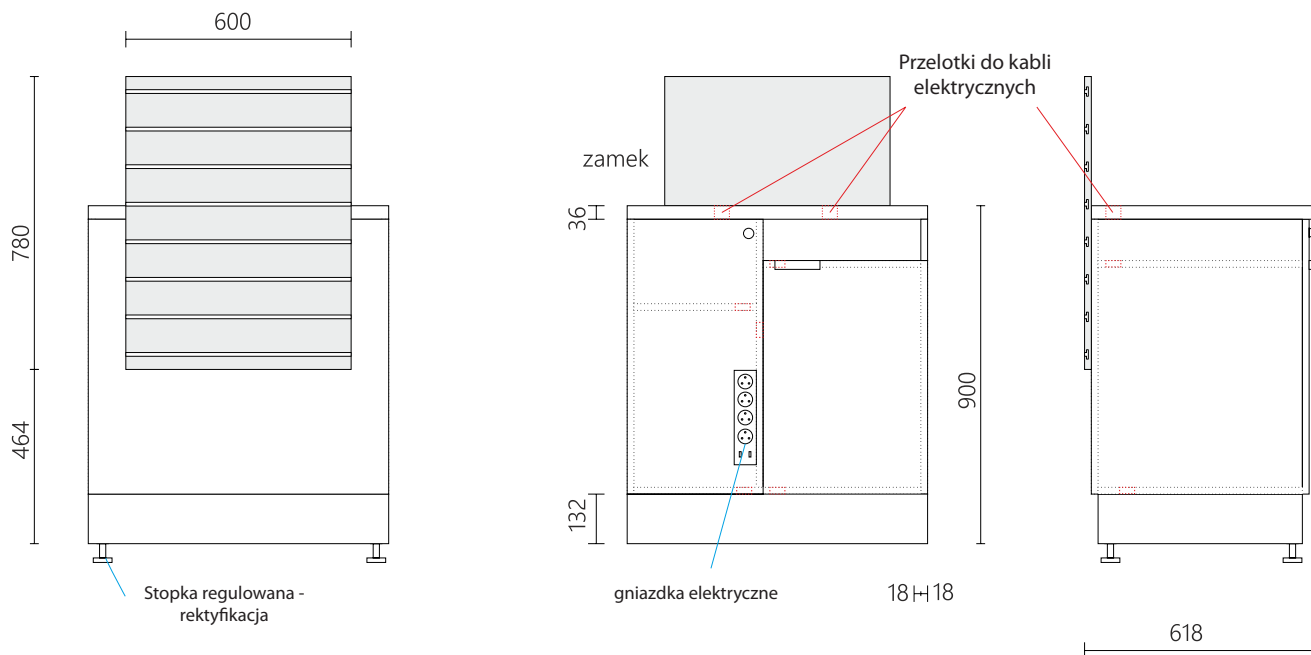



Strefa kasowa

Kasa moduł z blatem odkładczym wysoki 1200

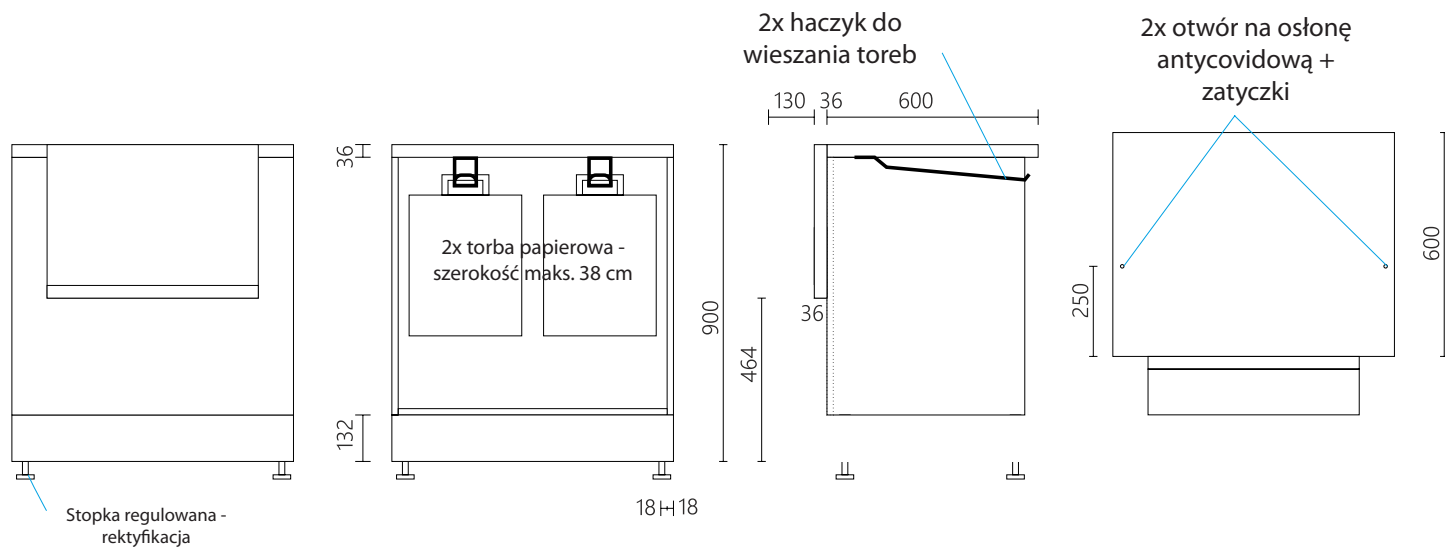



Strefa kasowa

Kasa moduł z blatem odkładczym niski 1200

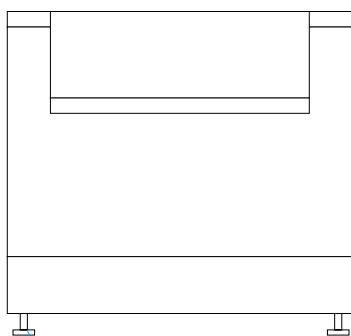

Stopka regulowana -
rektyfikacja

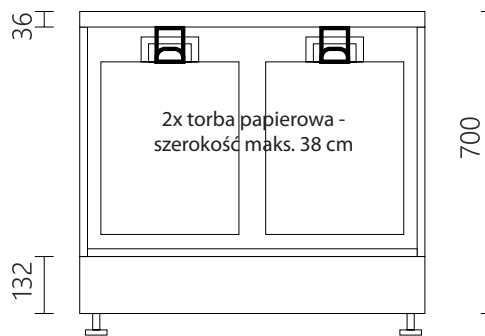

18+18

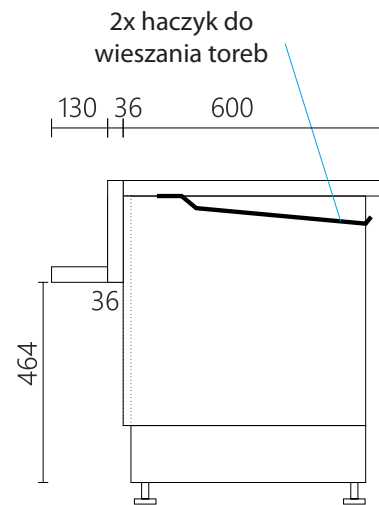



Strefa kasowa

Kasa moduł z szafką na zapas towaru 1200

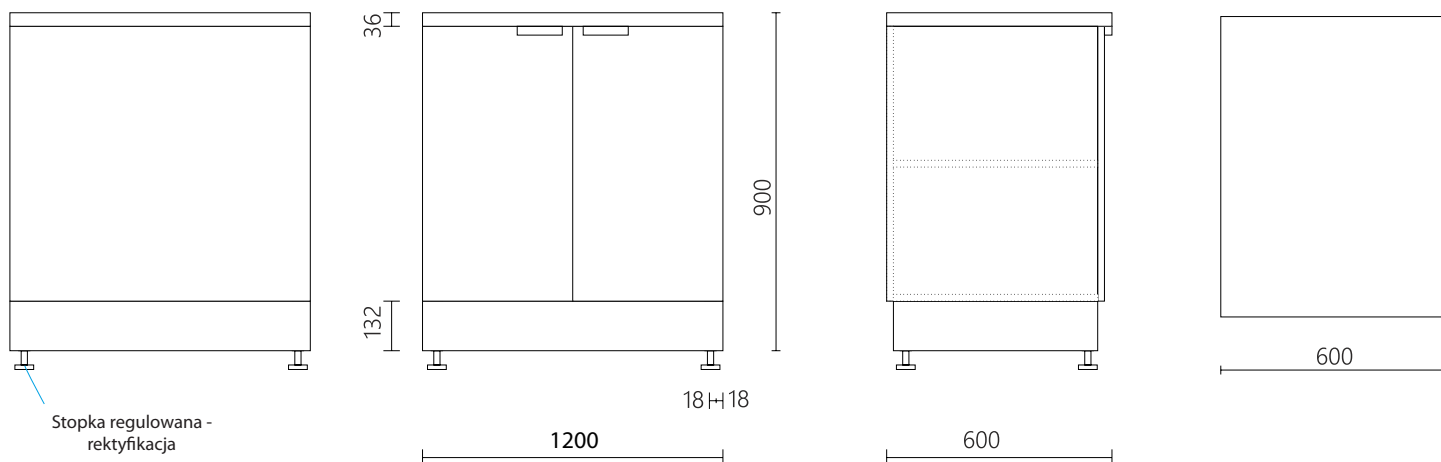



Akcesoria kasowe

Zestaw zakasowy ze strefą impulsową 1200

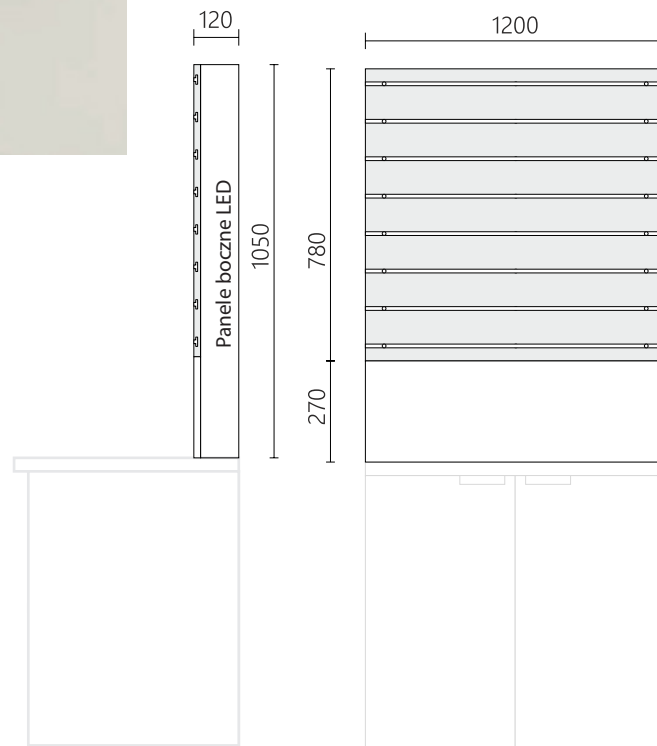
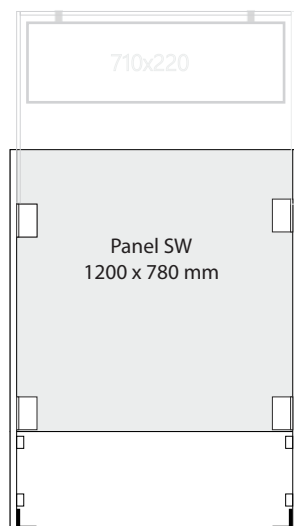



Akcesoria kasowe

Płyta ze strefą zakupów impulsowych 1000

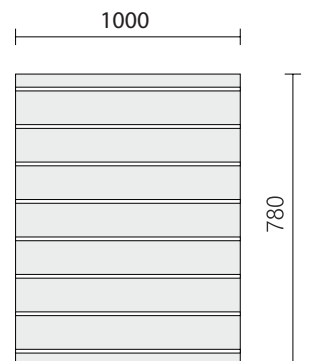



Aksesoria kasowe

Uchwyt terminala i monitora

Uchwyt terminala i monitora

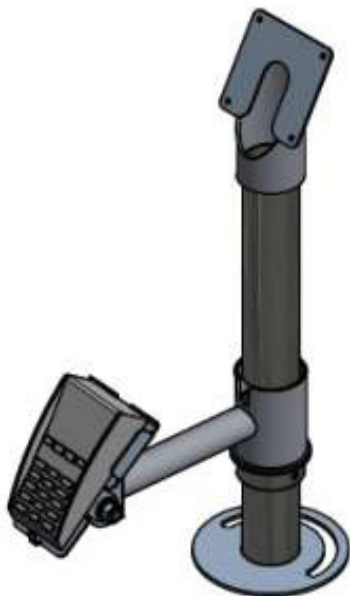

Uchwyt monitora



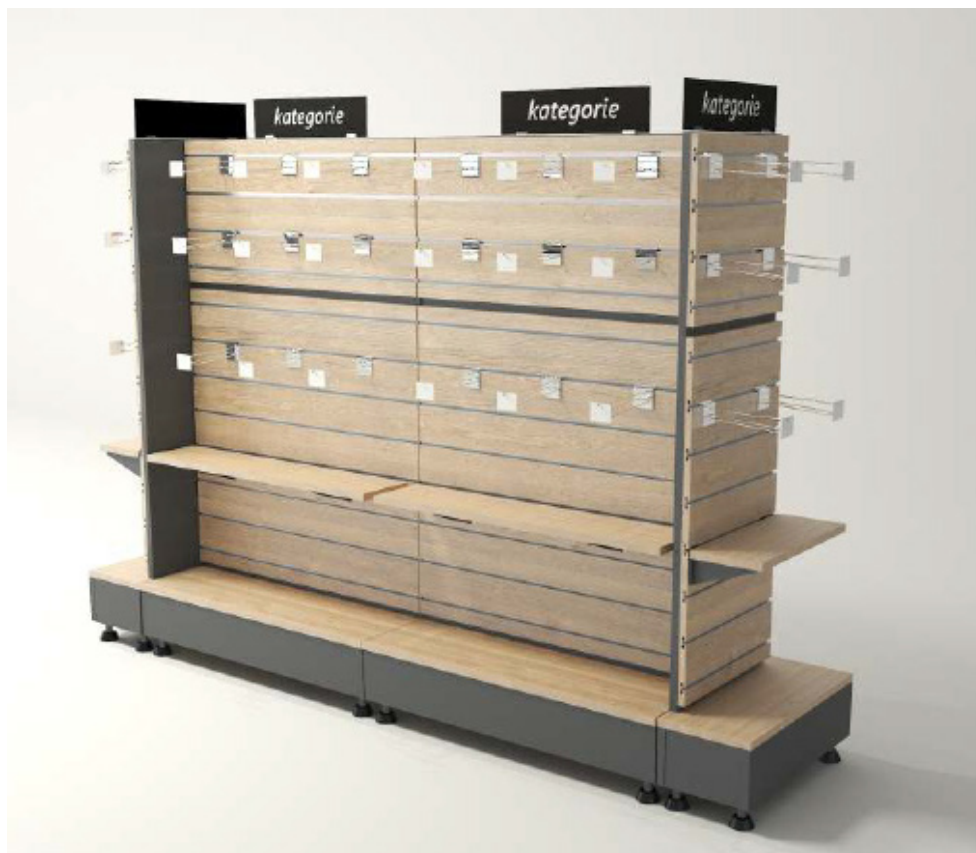

Sprzedaż impulsowa

Zestawy gondoli do sprzedaży impulsowej 1000

Nazwa	Wymiar
Płyta gondoli zakupów impulsowych SW 400	500x1348x250 mm
Moduł gondoli zakupów impulsowych 1000	1000x1348x500 mm
Moduł gondoli zakupów impulsowych 1000 IG1	1.000x1348x500 mm
Moduł gondoli zakupów impulsowych 1000 IG2	2.000x1348x500 mm
Moduł gondoli zakupów impulsowych 1000 IG3	3.000x1348x500 mm
Moduł gondoli zakupów impulsowych 1000 IG4	4.000x1348x500 mm

Nazwa	Wymiar
Moduł gondoli zakupów impulsowych 1000 IG5	5.000x1348x500 mm
Moduł gondoli zakupów impulsowych 1000 IG6	6.000x1348x500 mm
Moduł gondoli zakupów impulsowych 1000 IG7	7.000x1348x500 mm
Moduł gondoli zakupów impulsowych 1000 IG8	8.000x1348x500 mm
Moduł gondoli zakupów impulsowych 1000 IG9	9.000x1348x500 mm
Moduł gondoli zakupów impulsowych 1000 IG10	10.000x1348x500 mm

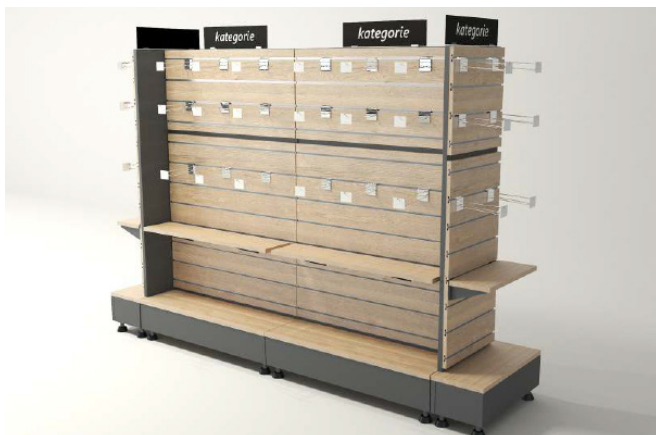

Sprzedaż impulsowa

Zestawy gondoli do sprzedaży impulsowej

1000

Wymiary

Moduł gondoli zakupów impulsowych

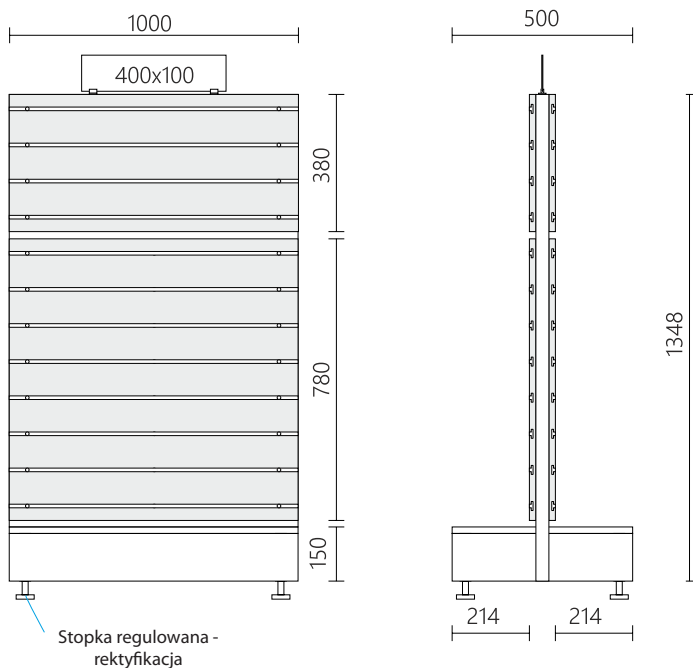

Płyta gondoli zakupów impulsowych

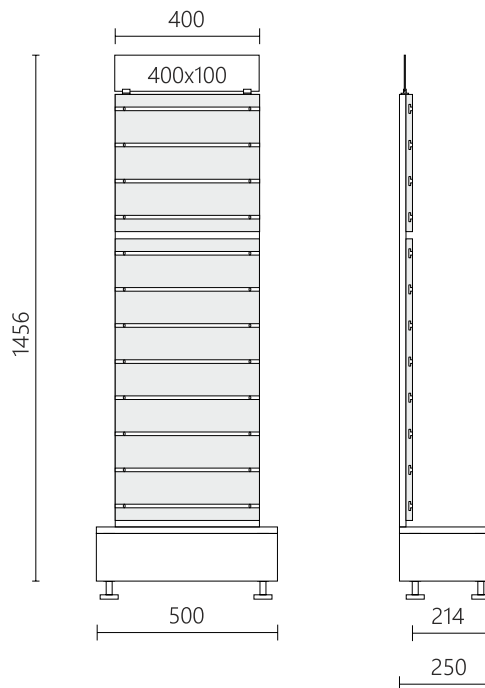

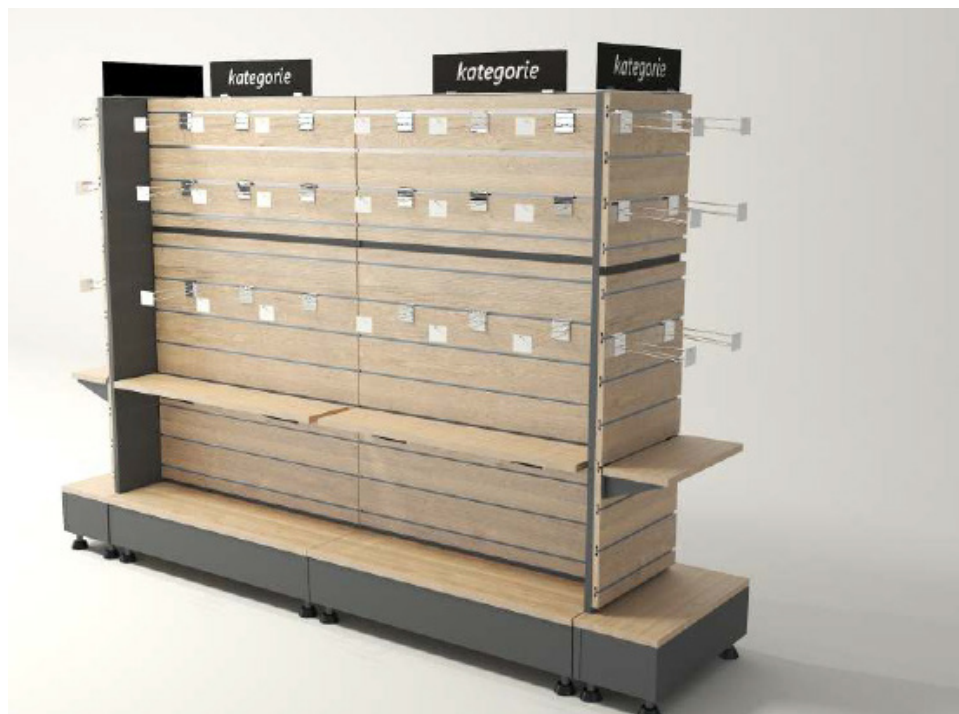

Sprzedaż impulsowa

Zestawy gondoli

Akcesoria

Nazwa	Wymiar
Półka LTD do zakupów impulsowych	800 800x18x150 mm
Półka LTD do zakupów impulsowych	400 400x18x150 mm
Półka LTD do zakupów impulsowych	500 500x18x150 mm
Półka LTD do zakupów impulsowych	500 500x18x200 mm
Półka LTD do zakupów impulsowych 1000	1000x18x150 mm
Wspornik na półki do SW lewy	150 mm

Nazwa	Wymiar
Wspornik na półki do SW prawy	150 mm
Hak z etykietą cenową do SW	150 mm
Hak z etykietą cenową do SW	150 mm
Hak bez etykiety cenowej do SW	150 mm
Hak bez etykiety cenowej do SW	150 mm



Sprzedaż impulsowa

Ekspozytor podłogowy

Nazwa	Wymiar
Ekspozytor podłogowy na produkty impulsowe	500x500x1340 mm

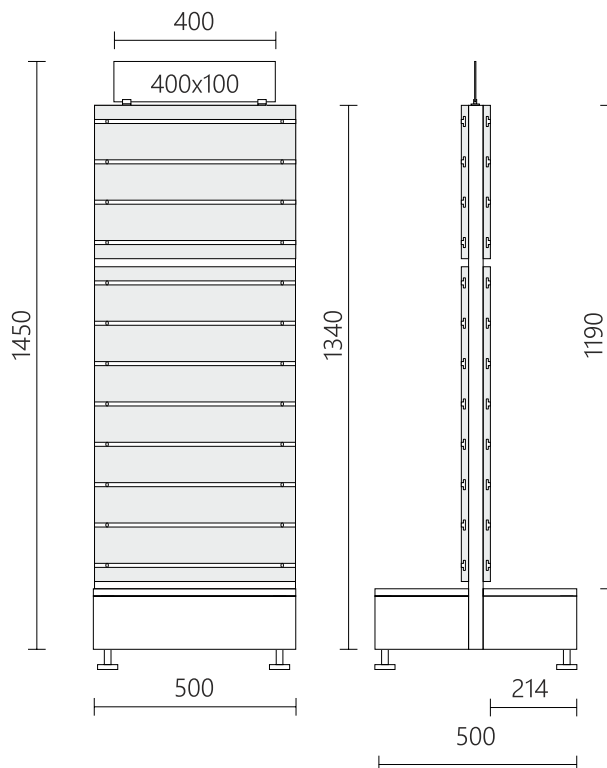



Ekspozytor wielofunkcyjny z hakami Standard 600x1693x530 mm

Sprzedaż impulsowa

Ekspozytor wielofunkcyjny

impulsowy **Standard**

z hakami



600

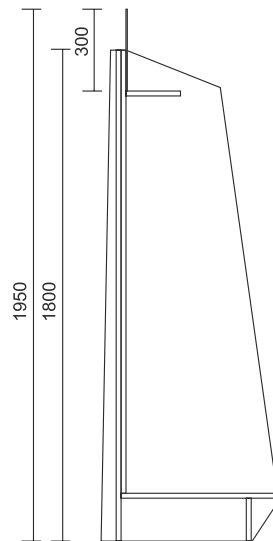

650

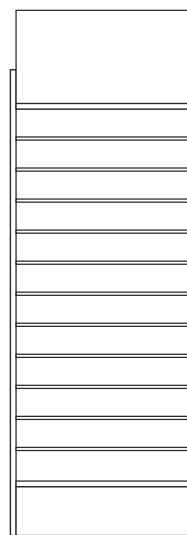

600

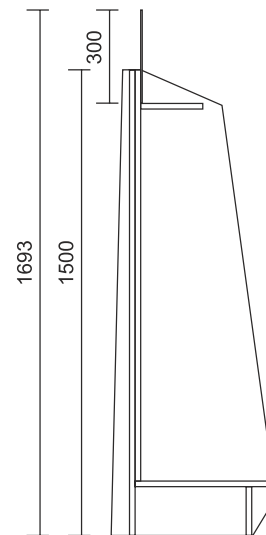

530



Sprzedaż impulsowa

Ekspozytor wielofunkcyjny

impulsowy Premium

z hakami

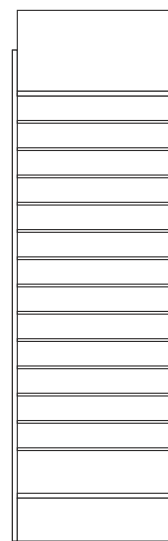

600

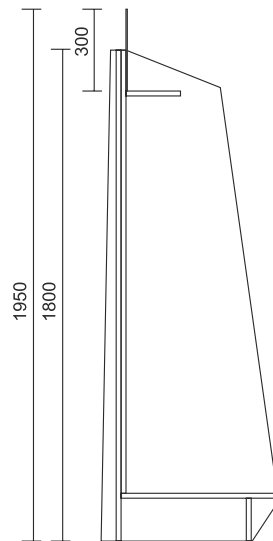

650

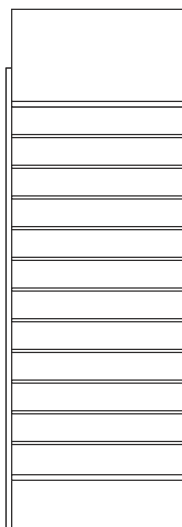

600

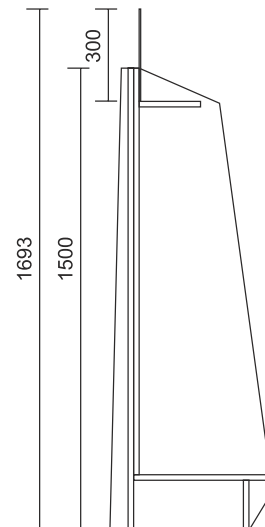

530



Ekspozytor wielofunkcyjny z półkami Standard 600x1693x530 mm

Sprzedaż impulsowa

Ekspozytor wielofunkcyjny impulsowy Standard

z półkami

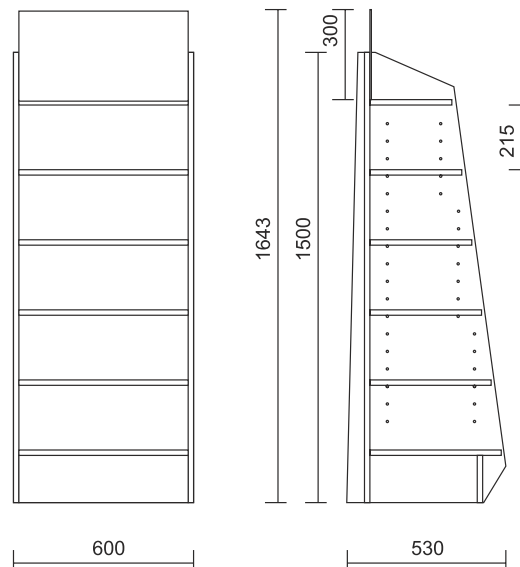
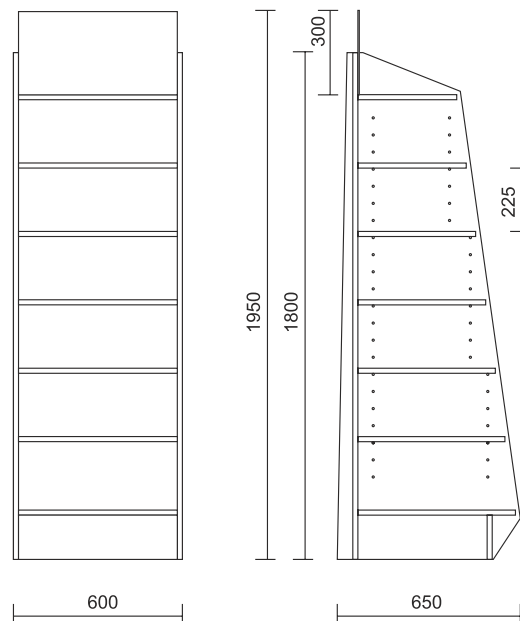



Sprzedaż impulsowa

Ekspozytor wielofunkcyjny impulsowy Premium z półkami

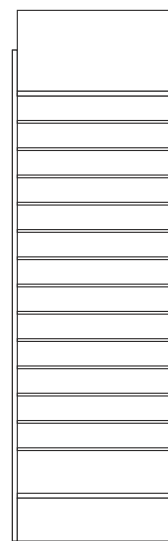

600

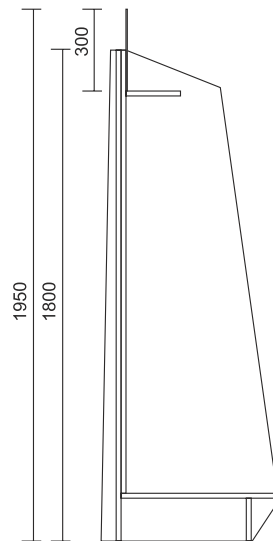

650

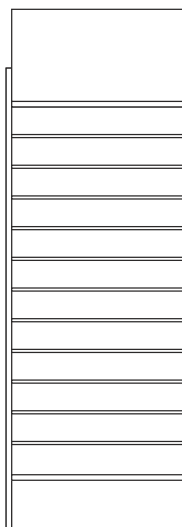

600

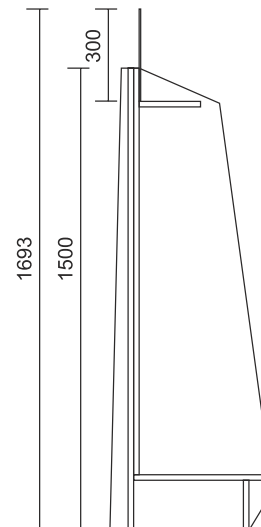

530



1000x2000 mm



Regały przyścienne

Zestawy regałowe –

Zestaw niski

1000x2000 mm

Zestaw z panelem Slatwall 1-10x regał

Nazwa	Dekor
Zestaw regałowy niski / 1000 SW RSN1	dekor biały
Zestaw regałowy niski / 1000 SW RSN2	dekor biały
Zestaw regałowy niski / 1000 SW RSN3	dekor biały
Zestaw regałowy niski / 1000 SW RSN4	dekor biały
Zestaw regałowy niski / 1000 SW RSN5	dekor biały
Zestaw regałowy niski / 1000 SW RSN6	dekor biały
Zestaw regałowy niski / 1000 SW RSN7	dekor biały
Zestaw regałowy niski / 1000 SW RSN8	dekor biały
Zestaw regałowy niski / 1000 SW RSN9	dekor biały
Zestaw regałowy niski / 1000 SW RSN10	dekor biały
Zestaw regałowy niski / 1000 SW RSN1	dekor drewna
Zestaw regałowy niski / 1000 SW RSN2	dekor drewna
Zestaw regałowy niski / 1000 SW RSN3	dekor drewna
Zestaw regałowy niski / 1000 SW RSN4	dekor drewna
Zestaw regałowy niski / 1000 SW RSN5	dekor drewna
Zestaw regałowy niski / 1000 SW RSN6	dekor drewna
Zestaw regałowy niski / 1000 SW RSN7	dekor drewna
Zestaw regałowy niski / 1000 SW RSN8	dekor drewna
Zestaw regałowy niski / 1000 SW RSN9	dekor drewna
Zestaw regałowy niski / 1000 SW RSN10	dekor drewna



1000x2000 mm



Zdjęcie ilustracyjne

Regały przyściennie

Zestawy regałowe –

Zestaw niski

1000x2000 mm

Regał z pełną ścianką tylną 1-10x regał

Nazwa	Dekor
Zestaw regałowy niski / 1000 Pełna ścianka tylna RSN1	dekor biały
Zestaw regałowy niski / 1000 Pełna ścianka tylna RSN2	dekor biały
Zestaw regałowy niski / 1000 Pełna ścianka tylna RSN3	dekor biały
Zestaw regałowy niski / 1000 Pełna ścianka tylna RSN4	dekor biały
Zestaw regałowy niski / 1000 Pełna ścianka tylna RSN5	dekor biały
Zestaw regałowy niski / 1000 Pełna ścianka tylna RSN6	dekor biały
Zestaw regałowy niski / 1000 Pełna ścianka tylna RSN7	dekor biały
Zestaw regałowy niski / 1000 Pełna ścianka tylna RSN8	dekor biały
Zestaw regałowy niski / 1000 Pełna ścianka tylna RSN9	dekor biały
Zestaw regałowy niski / 1000 Pełna ścianka tylna RSN10	dekor biały
Zestaw regałowy niski / 1000 Pełna ścianka tylna RSN1	dekor drewna
Zestaw regałowy niski / 1000 Pełna ścianka tylna RSN2	dekor drewna
Zestaw regałowy niski / 1000 Pełna ścianka tylna RSN3	dekor drewna
Zestaw regałowy niski / 1000 Pełna ścianka tylna RSN4	dekor drewna
Zestaw regałowy niski / 1000 Pełna ścianka tylna RSN5	dekor drewna
Zestaw regałowy niski / 1000 Pełna ścianka tylna RSN6	dekor drewna
Zestaw regałowy niski / 1000 Pełna ścianka tylna RSN7	dekor drewna
Zestaw regałowy niski / 1000 Pełna ścianka tylna RSN8	dekor drewna
Zestaw regałowy niski / 1000 Pełna ścianka tylna RSN9	dekor drewna
Zestaw regałowy niski / 1000 Pełna ścianka tylna RSN10	dekor drewna









Zdjęcie ilustracyjne

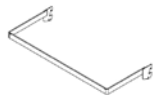

Regały przyścienne

Akcesoria do regałów

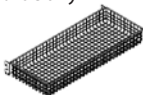
Wsporniki do panelu Slatwall

<p>Belka nośna „U”</p> 	<p>Belka nośna</p> 	<p>Wspornik na półkę</p> 	<p>Wsparcie półki</p> 	<p>Kosz druciany</p> 	<p>Wspornik na półkę ze złożoną półką</p> 
--	--	--	--	--	---

Nazwa	Wymiar
Hak kotwiący na stojak do SW	780 mm
Hak kotwiący na stojak do SW	380 mm
Hak kotwiący na stojak do SW	280 mm
Belka nośna U na stojak	1000 mm
Belka nośna U na stojak	1000 mm
Belka nośna na stojak	1000 mm
Belka nośna na stojak	1000 mm
Ramię	150 mm
Ramię	150 mm
Ramię	200 mm
Ramię	400 mm
Ramię do SW	150 mm
Ramię do SW	150 mm
Ramię do SW	200 mm
Ramię do SW	200 mm
Ramię do SW	400 mm
Ramię do SW	400 mm
Hak z etykietą cenową do SW	200 mm
Hak z etykietą cenową do SW	200 mm
Hak z etykietą cenową do SW	300 mm
Hak z etykietą cenową do SW	300 mm

Nazwa	Wymiar
Hak bez etykiety cenowej do SW	200 mm
Hak bez etykiety cenowej do SW	200 mm
Hak bez etykiety cenowej do SW	300 mm
Hak bez etykiety cenowej do SW	300 mm
Półka LTD 1000	300 mm
Półka LTD 1000	300 mm
Półka LTD 1000	300 mm
Półka LTD 1000	400 mm
Półka LTD 1000	400 mm
Półka LTD 1000	400 mm
Półka LTD 1000	500 mm
Półka LTD 1000	500 mm
Półka LTD 1000	500 mm
Wspornik na półkę na stojak lewy	300 mm
Wspornik na półkę na stojak lewy	300 mm
Wspornik na półkę na stojak prawy	300 mm
Wspornik na półkę na stojak lewy	300 mm
Wspornik na półkę na stojak lewy	400 mm
Wspornik na półkę na stojak lewy	400 mm
Wspornik na półkę na stojak prawy	400 mm
Wspornik na półkę na stojak prawy	400 mm



Regały przyścienne

Aksesoria do regałów

Szafka na zapas towaru wolnostojąca

Nazwa	Wymiar
Szafka na zapas towaru wolnostojąca 1000	1000x500x418 mm

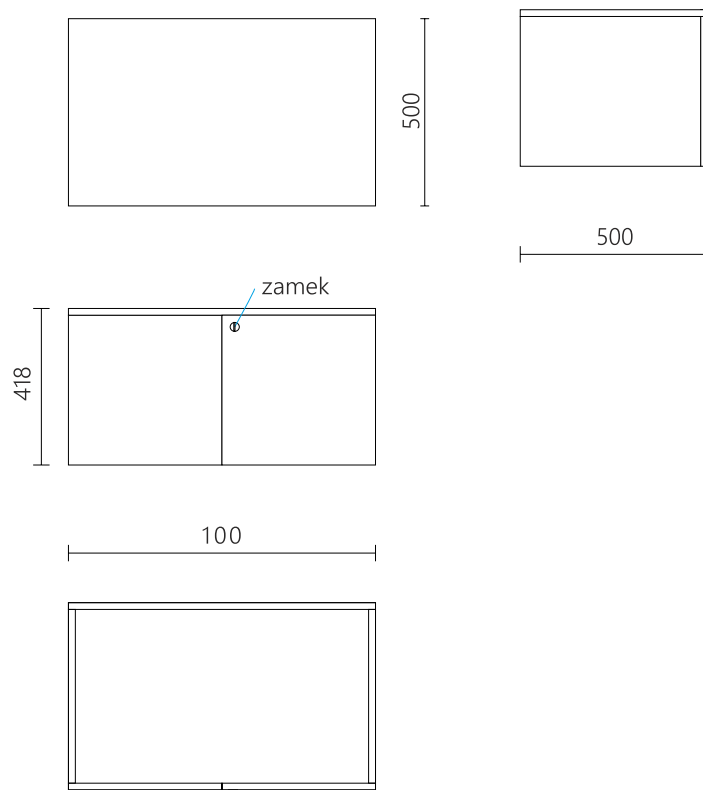



Regały przyścienne

Akcesoria do regałów

Szuflada na zapas towaru wysuwna

Nazwa	Wymiar
Szuflada na zapas towaru wysuwna 1000	1000x400x132 mm

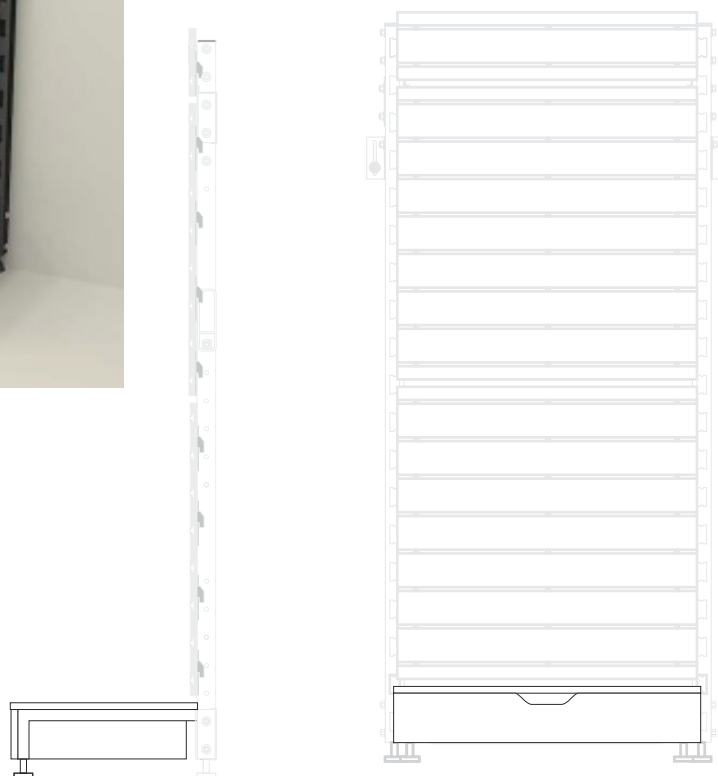
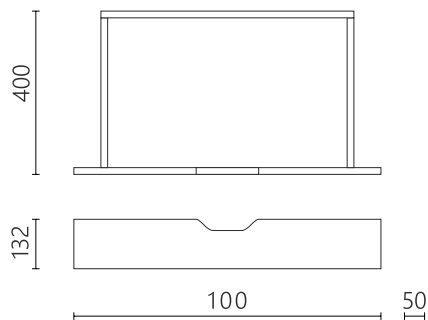



Regały przyścienne

Aksesoria do regałów

Półka na zapas towaru

Nazwa	Wymiar
Półka na zapas towaru 1000	1000x400x100 mm

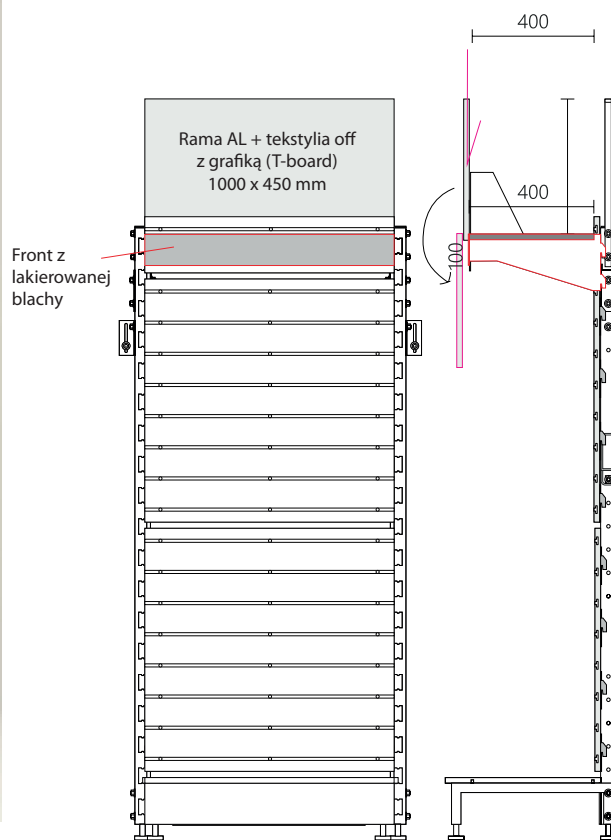

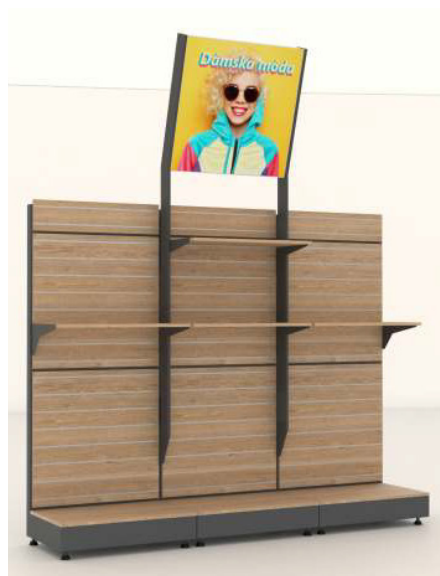

Regały przyścienne

Akcesoria do regałów

Ramy reklamowe pochylne

400/800/1200

Stojak regałowy z oznakowaniem świetlnym 1000 RSN1 + T-board. Dekor biały.

Stojak regałowy z oznakowaniem świetlnym 1000 RSN1 + T-board. Dekor drewna.

T board
400x800



400

T board
800x800



800

T board
1200x800

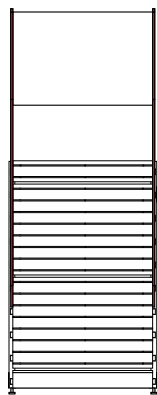

1200

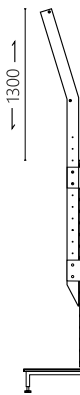

1300

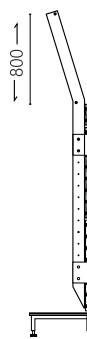

800

Ta sama brama dla różnych wysokości i elastycznego przedłużenia.
Ta sama brama dla różnych wysokości i elastycznego przedłużenia.

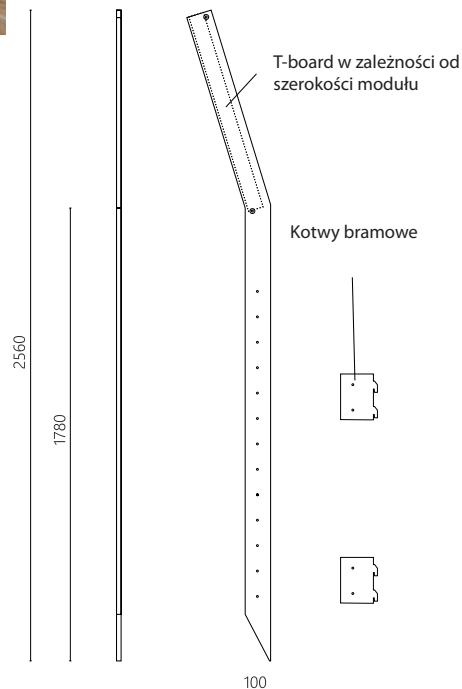



Separator serii KD



Przewoźnik towarów



Prowadnice do separatorów PEK



Separator serii SR, skośny, bez ogranicznika



Separator serii MP, skośny, bez ogranicznika



Przewoźnik towarów „Push VI” szeroki



Wsparcie produktu



Listwa antypoślizgowa z ząbkami



Aksesoria „ROS”



Przegroda półkowa serii „ROS” 25mm



Przegroda półkowa serii „ROS” 60 mm

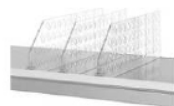

Separator półkowy serii „ROS” 140 mm



Drążek blokujący



Listwa mocująca

Regały przyścienne

Aksesoria do regałów

Wyposażenie półek

Nazwa	Wymiar
Listwa cenowa standard	65x39 mm
Listwa cenowa standard	398x39 mm
Listwa cenowa standard	1000x39 mm
Listwa cenowa T	65x39 mm
Listwa cenowa T	398x39 mm
Listwa cenowa T	1000x39 mm
Zawieszka etykiety cenowej na hak	69x39 mm
Przegroda towarowa samoprzylepna	300 mm
Przegroda towarowa samoprzylepna	400 mm
Przegroda towarowa samoprzylepna	500 mm
Przegroda towarowa do listwy T	300 mm
Przegroda towarowa do listwy T	400 mm
Przegroda towarowa do listwy T	500 mm



Gondole wolnostojące

Gondole wolnostojące – Zestaw wysoki

Wariant 1 – z panelami Slatwall i półkami 1–10

Nazwa	Wymiar?
Zestaw gondoli wysoki / 1000 SW GSV1	dekor biały
Zestaw gondoli wysoki / 1000 SW GSV2	dekor biały
Zestaw gondoli wysoki / 1000 SW GSV3	dekor biały
Zestaw gondoli wysoki / 1000 SW GSV4	dekor biały
Zestaw gondoli wysoki / 1000 SW GSV5	dekor biały
Zestaw gondoli wysoki / 1000 SW GSV6	dekor biały
Zestaw gondoli wysoki / 1000 SW GSV7	dekor biały
Zestaw gondoli wysoki / 1000 SW GSV8	dekor biały
Zestaw gondoli wysoki / 1000 SW GSV9	dekor biały
Zestaw gondoli wysoki / 1000 SW GSV10	dekor biały
Zestaw gondoli wysoki / 1000 SW GSV1	dekor drewna
Zestaw gondoli wysoki / 1000 SW GSV2	dekor drewna
Zestaw gondoli wysoki / 1000 SW GSV3	dekor drewna
Zestaw gondoli wysoki / 1000 SW GSV4	dekor drewna
Zestaw gondoli wysoki / 1000 SW GSV5	dekor drewna
Zestaw gondoli wysoki / 1000 SW GSV6	dekor drewna
Zestaw gondoli wysoki / 1000 SW GSV7	dekor drewna
Zestaw gondoli wysoki / 1000 SW GSV8	dekor drewna
Zestaw gondoli wysoki / 1000 SW GSV9	dekor drewna
Zestaw gondoli wysoki / 1000 SW GSV10	dekor drewna



Gondole wolnostojące

Gondole wolnostojące – Zestaw wysoki

Wariant 2 – z panelami pełnymi i półkami 1–10

Nazwa	Wymiar?
Zestaw gondoli wysoki / 1000 Pełna ścianka tylna GSV1	dekor biały
Zestaw gondoli wysoki / 1000 Pełna ścianka tylna GSV2	dekor biały
Zestaw gondoli wysoki / 1000 Pełna ścianka tylna GSV3	dekor biały
Zestaw gondoli wysoki / 1000 Pełna ścianka tylna GSV4	dekor biały
Zestaw gondoli wysoki / 1000 Pełna ścianka tylna GSV5	dekor biały
Zestaw gondoli wysoki / 1000 Pełna ścianka tylna GSV6	dekor biały
Zestaw gondoli wysoki / 1000 Pełna ścianka tylna GSV7	dekor biały
Zestaw gondoli wysoki / 1000 Pełna ścianka tylna GSV8	dekor biały
Zestaw gondoli wysoki / 1000 Pełna ścianka tylna GSV9	dekor biały
Zestaw gondoli wysoki / 1000 Pełna ścianka tylna GSV10	dekor biały
Zestaw gondoli wysoki / 1000 Pełna ścianka tylna GSV1	dekor drewna
Zestaw gondoli wysoki / 1000 Pełna ścianka tylna GSV2	dekor drewna
Zestaw gondoli wysoki / 1000 Pełna ścianka tylna GSV3	dekor drewna
Zestaw gondoli wysoki / 1000 Pełna ścianka tylna GSV4	dekor drewna
Zestaw gondoli wysoki / 1000 Pełna ścianka tylna GSV5	dekor drewna
Zestaw gondoli wysoki / 1000 Pełna ścianka tylna GSV6	dekor drewna
Zestaw gondoli wysoki / 1000 Pełna ścianka tylna GSV7	dekor drewna
Zestaw gondoli wysoki / 1000 Pełna ścianka tylna GSV8	dekor drewna
Zestaw gondoli wysoki / 1000 Pełna ścianka tylna GSV9	dekor drewna
Zestaw gondoli wysoki / 1000 Pełna ścianka tylna GSV10	dekor drewna



Kosze sklepowe

Kosz druciany na podeście

Nazwa	Wymiar
Kosz druciany na podeście	800x500x950 mm
Kosz druciany na podeście	1000x800x950 mm

2x Płyta

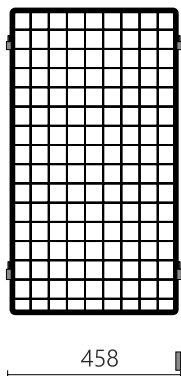

2x biodra

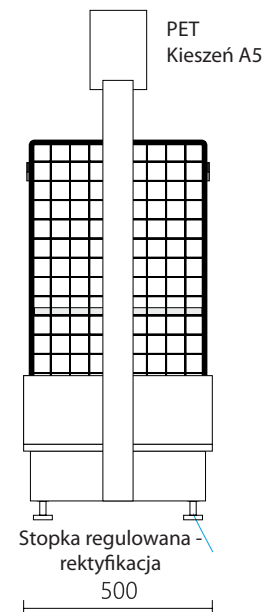
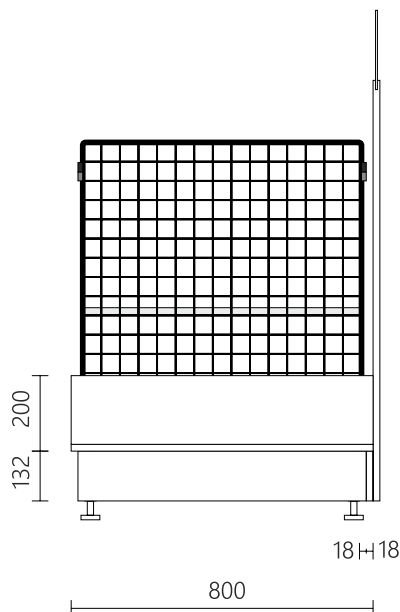
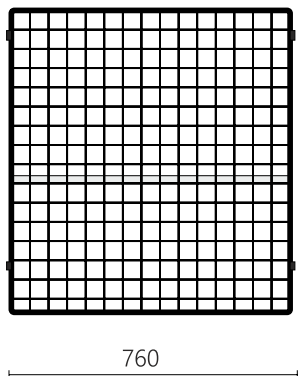



Podesty i stojaki

Stojak na ulotki i koszyki

Nazwa	Wymiar
Stojak na ulotki i koszyki	600x500x1840 mm

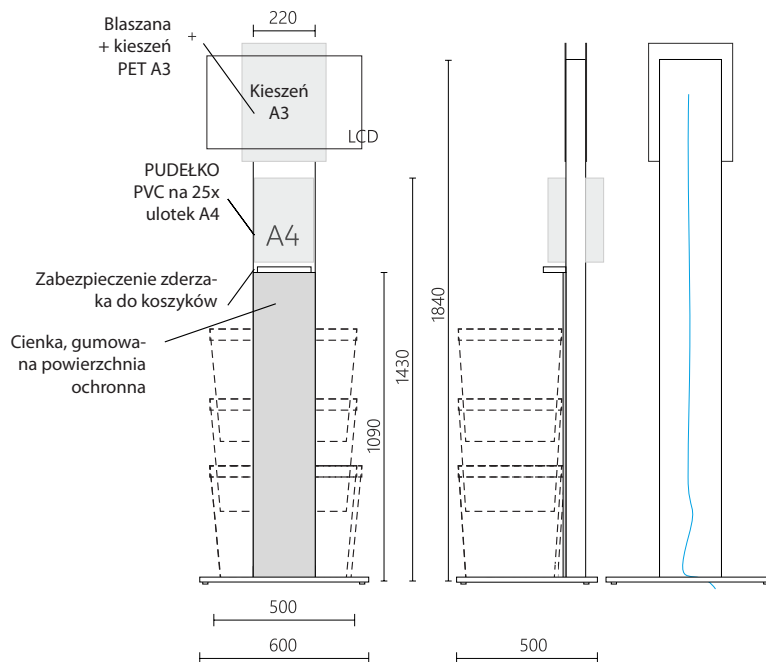
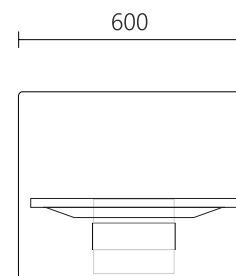



Aneks kuchenny

Aneks kuchenny zestaw 1

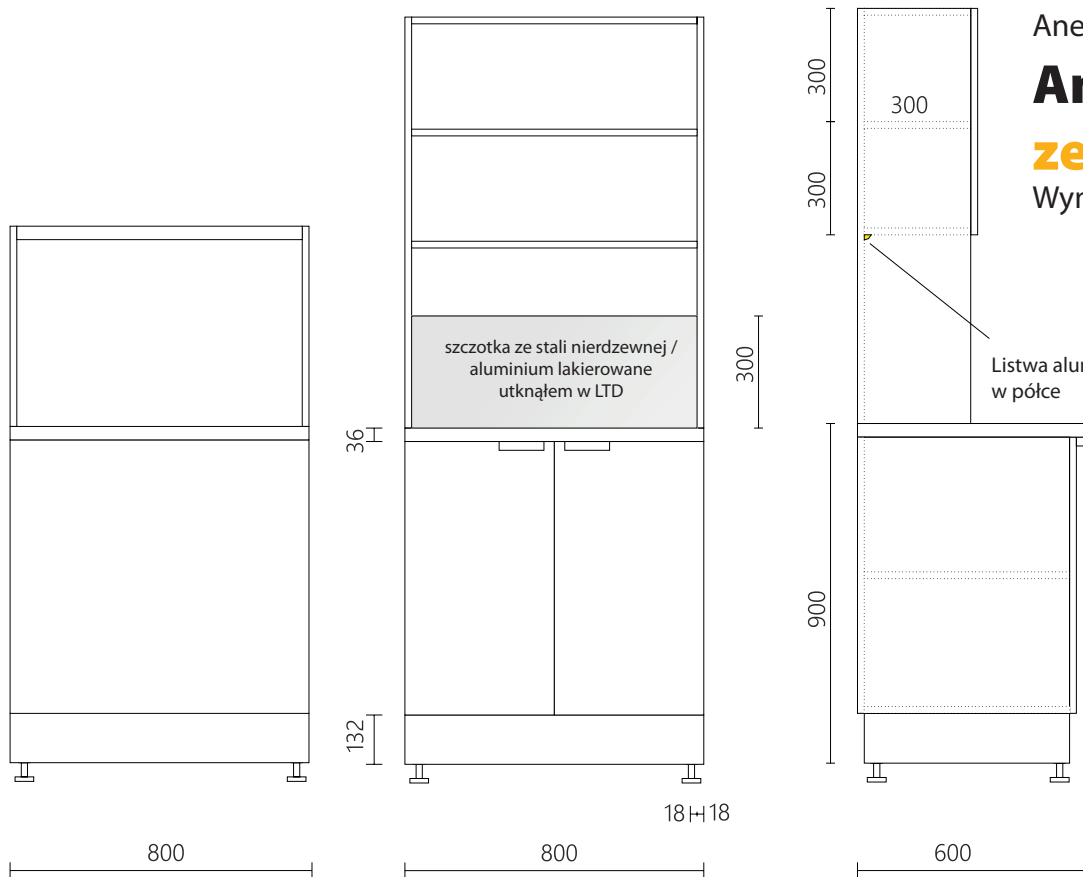

Aneks kuchenny

Aneks kuchenny

zestaw 1

Wymiary i akcesoria zestawu





Aneks kuchenny

Aneks kuchenny zestaw 2

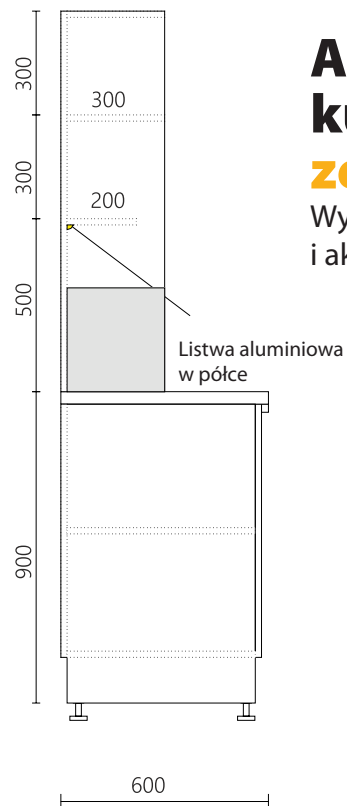
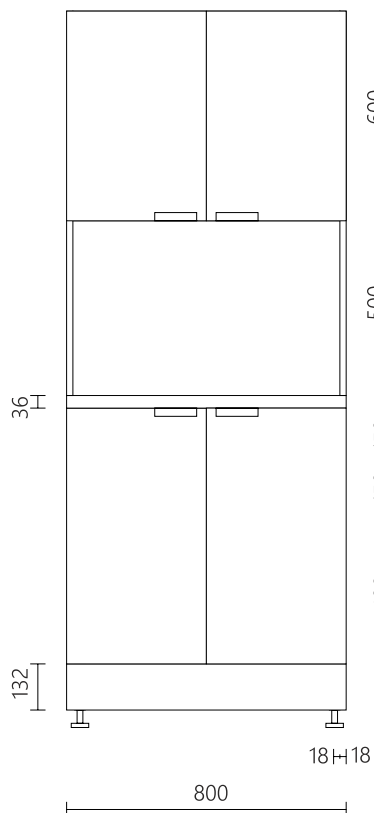

Aneks kuchenny zestaw 2

Wymiary i akcesoria zestawu





Szafka ubraniowa

Nazwa	Dekor
Aneks kuchenny zestaw 1	biała
Aneks kuchenny zestaw 2	biała
Szafka ubraniowa N/A	biała

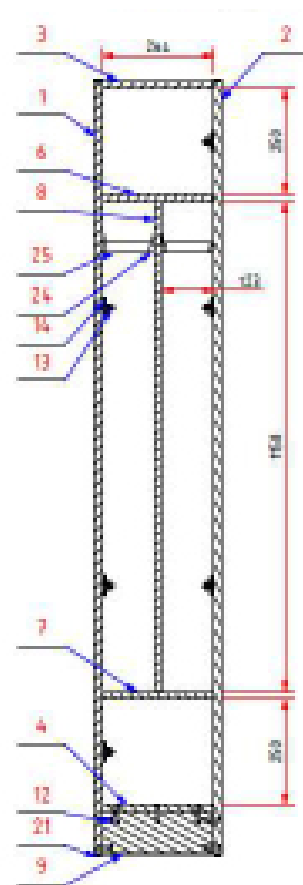

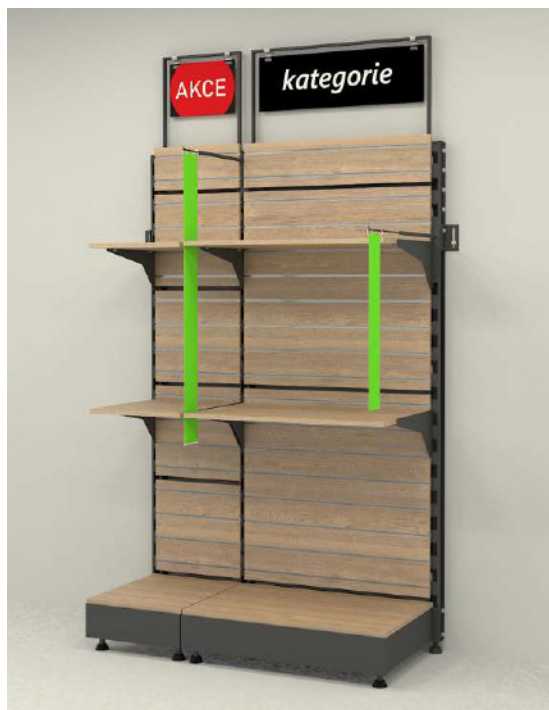

Grafika górna zestawu i stopery



Grafika górna zestawu i stopery

Nazwa	Wymiar
Ekspozytor ladowy na ulotki typu L ze szkła akrylowego pionowy	DL
Ekspozytor ladowy na ulotki typu L ze szkła akrylowego pionowy	A6
Ekspozytor ladowy na ulotki typu L ze szkła akrylowego pionowy	A5
Ekspozytor ladowy na ulotki typu L ze szkła akrylowego pionowy	A4
Ekspozytor ladowy na ulotki typu T ze szkła akrylowego pionowy	DL
Ekspozytor ladowy na ulotki typu T ze szkła akrylowego pionowy	A6
Ekspozytor ladowy na ulotki typu T ze szkła akrylowego pionowy	A5
Ekspozytor ladowy na ulotki typu T ze szkła akrylowego pionowy	A4
Ekspozytor POSM niski	A4
Ekspozytor POSM wysoki	A4
Ramka zatrzaskowa naścienna ostre rogi	A4
Ramka zatrzaskowa naścienna ostre rogi	A3
Ramka zatrzaskowa wisząca ostre rogi	A1
Ramka zatrzaskowa wisząca ostre rogi	A2
Ramka zatrzaskowa wisząca ostre rogi	A3
Zestaw kotwiący do ramki zatrzaskowej wiszącej	N/A
Kieszonka na ulotki PET samoprzylepna	A1
Kieszonka na ulotki PET samoprzylepna	A2
Kieszonka na ulotki PET samoprzylepna	A3

Nazwa	Wymiar
Kieszonka na ulotki PET samoprzylepna	A4
Kieszonka na ulotki PET samoprzylepna	A5
Kieszonka na ulotki PET samoprzylepna	A6
Kieszonka na ulotki PET samoprzylepna	DL
Obustronna taśma żelowa 33 mm	15x1 mm
Obustronna taśma żelowa 66 mm	15x1 mm
Oznakowanie górne wiszące	1000 mm
Rama do oznakowania	1000 mm
Element kotwiący do ramy oznakowania na stojak UNI	
Haczyk do zawieszenia oznakowania UNI	
Oznakowanie górne stałe 1000 mm	
Błaszka kotwiąca do oznakowania UNI	
Oznakowanie na gondole	800 mm
POSM Grip T (uchwyt Sára)	75x26 mm
Stoper regałowy na stojak PET	mały
Stoper regałowy na stojak PET	duży
Wspornik na stoper UNI	
Haczyk na stoper UNI	



Ekspozytory sklepowe

Stół ekspozycyjny



Nazwa	Wymiar
Stół ekspozycyjny stały	S400
Stół ekspozycyjny stały	S800
Stół ekspozycyjny stały	S1200

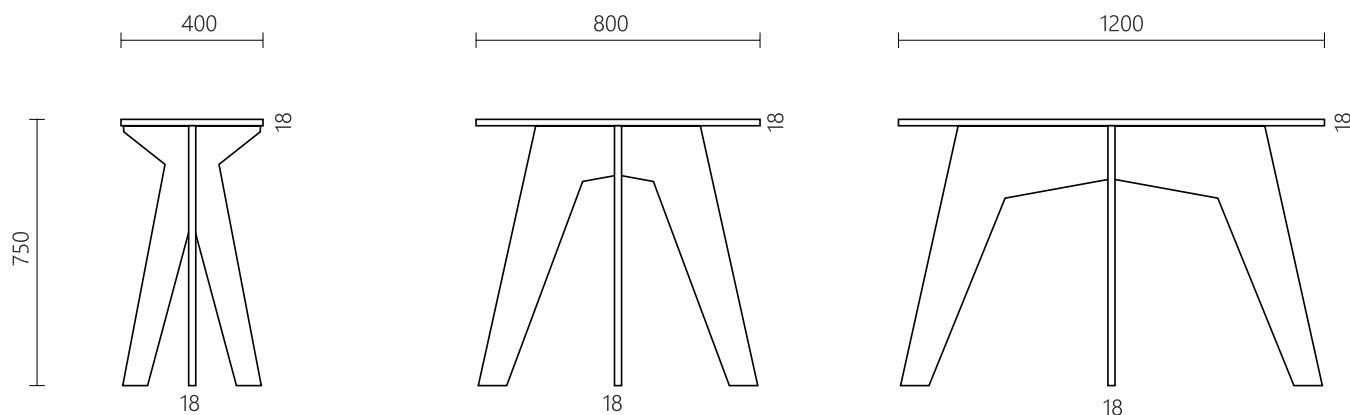

MORIS
DESIGN

www.moris.cz
www.morisdiction.cz
+420 725 539 263